



Navodila za uporabo



KUPOLASTI ŠOTOR ZA 4 OSEBE S PREDŠOTOROM



Hitro in preprosto do cilja s kodami QR

Ne glede na to, ali potrebujete informacije o izdelkih, nadomestne dele, dodatno opremo, podatke o garancijah izdelovalcev ali servisih ali si želite udobno ogledati videoposnetek z navodili – s kodami QR boste zlahka na cilju.

Kaj so kode QR?

Kode QR (QR = Quick Response oziroma hiter odziv) so grafične kode, ki jih je mogoče prebrati s kamero pametnega telefona in na primer vsebujejo povezavo do spletne strani ali kontaktne podatke. Prednost za vas: Ni več nadležnega prepisovanja spletnih naslovov ali kontaktnih podatkov!

Postopek:

Za optično branje kode QR potrebujete le pametni telefon, nameščen program (bralnik) za branje kod QR ter povezavo z internetom.*

Bralniki kod QR so praviloma na voljo za brezplačen prenos iz spletne trgovine s programi (aplikacijami) vašega pametnega telefona.

Preizkusite zdaj

S pametnim telefonom preprosto optično preberite naslednjo kodo QR in izvedite več o Hoferjevem izdelku, ki ste ga kupili.*

Hoferjev storitveni portal

Vse zgoraj navedene informacije so na voljo tudi na Hoferjevem storitvenem portalu na spletnem naslovu www.hofer-servis.si.



* Pri uporabi bralnika kod QR lahko nastanejo stroški povezave z internetom, kar je odvisno od vrste vaše naročnine.

Kazalo

Pregled	4
Uporaba	5
Vsebina kompleta/deli izdelka.....	6
Splošno	7
Navodila za uporabo preberite in shranite	7
Razlaga znakov	7
Varnost.....	8
Namenska uporaba.....	8
Varnostni napotki	8
Preverite šotor in vsebino kompleta	11
Uporaba	11
Postavljanje in podiranje šotora	11
Pritrjevanje notranjega in zunanjega dela šotora	14
Čiščenje in nega.....	14
Zlaganje in shranjevanje šotora.....	15
Vzdrževanje in popravila	16
Tehnični podatki	17
Odlaganje med odpadke	17
Odlaganje embalaže med odpadke	17
Odlaganje šotora med odpadke	17
Garancijski list	19
Garancijski pogoji	20

A

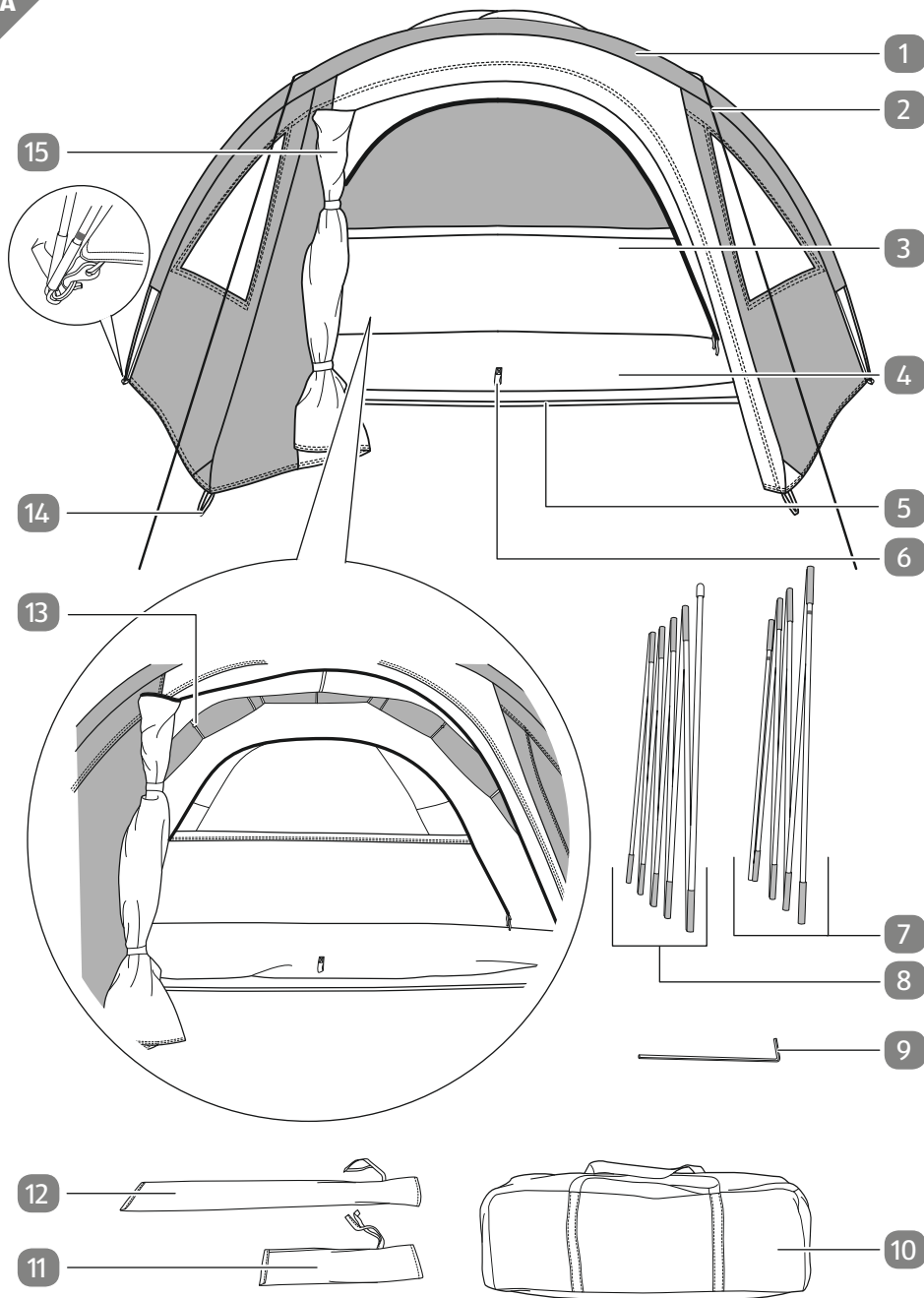

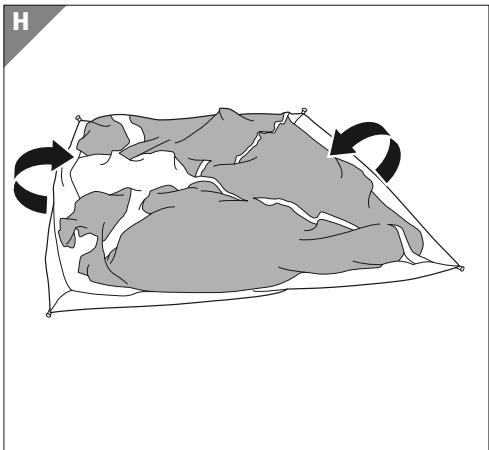
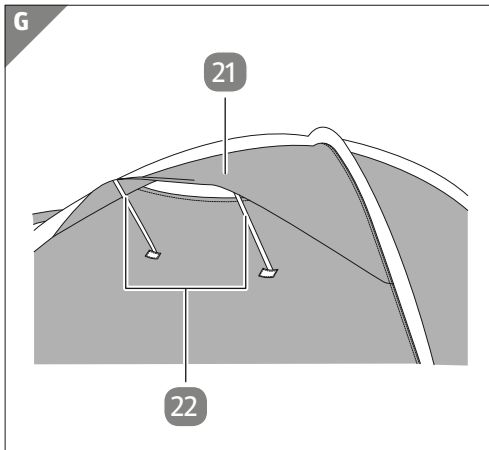
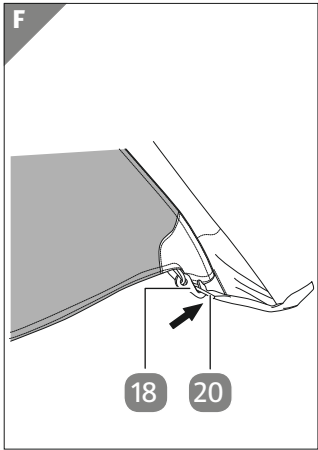
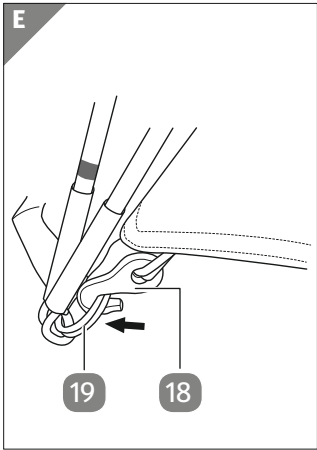
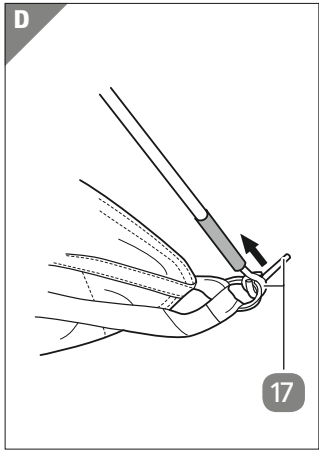
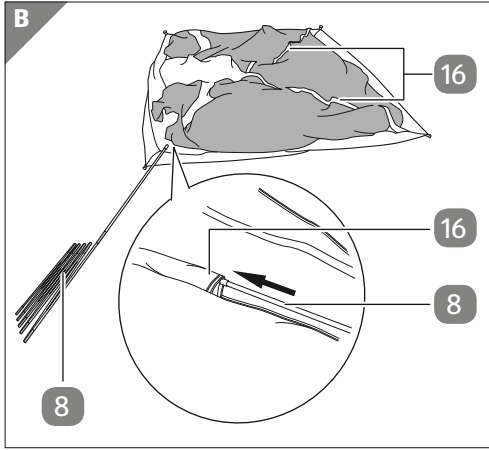

Vsebina kompleta/deli izdelka

- 1 Rokav predšotora
- 2 Napenjalna vrv, 6× (ob dobavi so pritrjene na napenjalni trikotnik šotora)
- 3 Vhod notranjega dela šotora
- 4 Dno šotora
- 5 Pritrdilni trak z zankami
- 6 Pritrdilne zanke notranjega dela šotora
- 7 Palice iz steklenih vlaken za predšotor (s sivimi oznakami)
- 8 Palice iz steklenih vlaken za zunanji del šotora, 2×
- 9 Klin, 16×
- 10 Nosilna torba
- 11 Vrečka za kline
- 12 Vrečka za palice
- 13 Ušesa in zatiči (za povezovanje zunanjega in notranjega dela šotora), 17×
- 14 Pritrdilna zanka za zunanji del šotora, 7×
- 15 Vhod v predšotor
- 16 Rokav zunanjega dela šotora, 2×
- 17 Kovinski zatič (sistem Ring-Pin), 4×
- 18 Pritrdilni kavelj notranjega dela šotora, 4×
- 19 Kovinski obroček zunanjega dela šotora, 2×
- 20 Plastični obroček zunanjega dela šotora, 2×
- 21 Stransko prezračevalno okno, 2×
- 22 Distančnik za prezračevalno okno, 4×

Splošno

Navodila za uporabo preberite in shranite



Ta navodila za uporabo veljajo za ta kupolasti šotor za 4 osebe s predšotorom. Vsebujejo pomembne informacije o varnosti, uporabi in negi.

Za lažjo razumljivost bomo ta kupolasti šotor za 4 osebe s predšotorom v nadaljevanju imenovali samo „šotor“.

Pred začetkom uporabe šotora natančno in v celoti preberite navodila za uporabo, zlasti varnostne napotke. Neupoštevanje teh navodil za uporabo lahko privede do hudih telesnih poškodb ali škode na šotoru.

Osnova navodil za uporabo so standardi in predpisi, ki veljajo v Evropski uniji. V tujini upoštevajte tudi predpise in zakone posamezne države.

Navodila za uporabo shranite za poznejšo rabo. Če šotor izročite tretjim osebam, jim hkrati z njim obvezno izročite navodila za uporabo.

Razlaga znakov

V navodilih za uporabo, na šotoru ali na embalaži se uporabljajo naslednji grafični simboli in opozorilne besede.

⚠ OPOZORILO!

Ta opozorilni simbol/opozorilna beseda označuje nevarnost s srednjo stopnjo tveganja, zaradi katerega lahko, če se mu ne izognemo, pride do smrti ali hudih telesnih poškodb.

⚠ POZOR!

Ta opozorilni simbol/opozorilna beseda označuje nevarnost z nizko stopnjo tveganja, zaradi katere lahko, če se ji ne izognemo, pride do majhnih ali zmernih telesnih poškodb.

OBVESTILO!

Ta opozorilna beseda opozarja na možnost materialne škode.



Ta simbol podaja koristne dodatne informacije o sestavljanju ali o uporabi.



Skupna teža zapakiranega šotora znaša 4,1 kg.



Največja višina notranjega dela šotora je 125 cm.



Dimenzije osnovne površine notranjega dela šotor so 240 × 210 cm.

Varnost

Namenska uporaba

Šotor je primeren za do štiri osebe in je namenjen izključno kampiranju na prostem predvsem pri milih vremenskih razmerah. Predviden je izključno za zasebno uporabo in ne za poslovne namene.

Šotor uporabljajte samo na način, ki je opisan v navodilih za uporabo. Vsakršna drugačna uporaba velja za neprimerno in lahko privede do materialne škode ali celo telesnih poškodb. Šotor ni igrača.

Proizvajalec ali prodajalec ne prevzemata odgovornosti za škodo, nastalo zaradi nenamenske ali nepravilne uporabe.

Varnostni napotki

⚠ OPOZORILO!

Nevarnost zadužitve!

Če notranjost šotor ni ustrezno prezračena, lahko pride do zadužitve.

- Poskrbite, da odprtine za zračenje ob straneh notranjega dela šotor nikoli ne bodo pokrite.
- Otrok ne puščajte v šotoru brez nadzora.
- Otrokom ne dovolite, da bi se igrali z embalažno folijo. Med igranjem se lahko zapletejo vanjo in se zadušijo.
- Poskrbite, da boste imeli vedno na voljo neoviran izhod iz šotor.
- Otrokom ne dovolite, da bi se igrali z nosilno torbo.

⚠ OPOZORILO!**Nevarnost telesnih poškodb!**

Palice iz steklenih vlaken ima ostre kovinske konce. Nepazljivo in nepravilno ravnanje s palicami iz steklenih vlaken lahko privede do telesnih poškodb.

- Palic iz steklenih vlaken ne dajajte otrokom.
- Pri ravnanju s palicami iz steklenih vlaken pazite na druge navzoče osebe.

⚠ OPOZORILO!**Nevarnost strangulacije!**

Če otroci dobijo v roke napenjalno vrv, se lahko z njo zadavijo.

- Napenjalne vrvi imejte vedno pod nadzorom.
- Napenjalne vrvi shranjujte izven dosega otrok.
- Otrokom ne dovolite, da bi se igrali z napenjalnimi vrvmi.

⚠ OPOZORILO!**Nevarnost požara in opeklin!**

Šotor je narejen iz lahko vnetljivega materiala.

- V šotor ne postavljajte naprav za kuhanje ali gretje, poleg tega pa v bližini sten in strehe ne obešajte svetil.
- V bližino ali v notranjost šotora ne postavljajte vključenih električnih naprav (npr. grelnikov).
- Ne uporabljajte plinskih ali drugih gorilnih naprav.
- Poskrbite, da v bližini šotora ne bo odprtega ognja.
- Poskrbite, da šotor ne bo ves čas izpostavljen soncu, saj lahko v nasprotnem primeru v notranjosti šotora pride do zastajanja toplote.
- Izhod iz šotora naj bo vedno neoviran.
- Pozanimajte se o opremi in ukrepih v primeru požara na šotorišču.

⚠ POZOR!**Nevarnost telesnih poškodb!**

Ob kline, ki štrlijo iz tal, se lahko spotaknete. Pri tem se lahko poškodujete.

- Kline vedno v celoti potisnite v tla.

OBVESTILO!**Nevarnost poškodb!**

Nepravilna postavitvev in uporaba šotora lahko privedeta do poškodb šotora.

- Šotor uporabljajte le ob milih vremenskih razmerah in ne v gorskih ali ekstremnih pogojih, kot so toča, poplave, hud mraz ali vročina.
- Če se približujejo nevihte ali neurje, šotor nemudoma pospravite. Četudi ga dobro pritrdite na tla, se lahko pritrditvena mesta zrahljajo.
- Šotora ne uporabljajte, ko pada sneg. Ponjava šotora ni narejena za težo snega in se lahko strga.
- Šotor prenehajte uporabljati, če na njegovih plastičnih delih opazite deformacije, praske, razpoke, lome, luščenje in druge poškodbe.
- Šotora ne izpostavljajte visokim temperaturam.
- V šotor ne nalivajte tekočin.
- Šotor postavite tako, da vhod ne bo obrnjen v smer, iz katere piha veter.
- Na zunanji del šotora ne polagajte predmetov.

Preverite šotor in vsebino kompleta

1. Vzemite šotor in posamezne dele iz nosilne torbe.
2. Preverite, ali so v kompletu vsi deli (glejte **slike A, D, E in F**).
3. Preverite, ali so na šotoru ali posameznih delih vidne poškodbe. Če so, šotora ne uporabljajte. Preko pooblaščenega servisa, navedenega na garancijskem listu, se obrnite na proizvajalca.

Uporaba

Postavljanje in podiranje šotora

OBVESTILO!

Nevarnost poškodb!

Če šotor slabo pritrdite ali ga postavite na mesto, ki zanj ni primerno, se lahko poškoduje.

- Šotor postavite na suho in ravno površino, ki nudi možnost varne pritrditve napenjalnih vrví.
- Poskrbite, da pod šotorom ne bo ostrih kamnov.
- Poskrbite, da bo okoli šotora dovolj prostora in boste lahko šotor varno pritrdili z napenjalnimi vrvími.
- Šotora ne postavljajte na strmo površino.
- Šotora ne postavljajte na peščena tla. Peščena podlaga ne omogoča dobre pritrditve za vaš šotor.

OBVESTILO!

Nevarnost poškodb!

Močan veter ali nevihte lahko zrahljajo pritrditvena mesta in šotor poškodujejo.

- Šotor glede na smer vetra postavite tako, da bo veter lahko z zadnje strani pihal čez šotor in se vanj ne bo mogel ujeti.
- Za zaščito pred vetrom šotor pritrdite tako s klini kot tudi z napenjalno vrvjo.

- Ob močnem dežju ali vetru zaprite stranska prezračevalna okna, tako da zložite distančnik. Stranska prezračevalna okna pritrdite s sprijemalnimi trakovi na šotor.

OBVESTILO!

Nevarnost poškodb!

Če je ponjava šotora premočno napeta, se lahko strga.

- Ponjave ne npenjajte prekomerno.



Ker so hrbtni konci kanalov na rokavih prišiti na zunanji del šotora, lahko šotor postavi ena sama oseba.



Da se boste spoznali z obliko šotora, ga pred potovanjem poskusno postavite.



Za lažje razlikovanje različnih palic iz steklenih vlaken imajo palice iz steklenih vlaken za predšotor dve sivi oznaki na obeh koncih.



Mreža v notranjosti šotora omogoča dobro zračenje in hkrati preprečuje, da bi v šotor zašli insekti.

1. Izberite primerno, ravno površino, na katero boste lahko šotor v skladu z navodili za uporabo pritrdili s pomočjo klinov **9** in napenjalnih vrvi **2** (glejte **sliko A**).
2. Iz nosilne torbe **10** vzemite šotor, tri palice iz steklenih vlaken **7**/**8** in kline.
3. Šotor s sivo spodnjo stranjo notranjega dela šotora obrnjeno navzdol razprite na mestu, kjer ga želite postaviti. Poskrbite, da bo vhod notranjega dela šotora **3** obrnjen, kamor želite.
4. Če notranji del šotora ni pritrjen na zunanji del šotora, zunanji in notranji del šotora spnite skupaj, kot je opisano v razdelku „Pritrjevanje notranjega in zunanjega dela šotora“. Če je notranji del šotora že pritrjen na zunanji del šotora, nadaljujte s 5. korakom.
5. Raztegnite obe palici iz steklenih vlaken **8** za zunanji del šotora in ju sestavite, tako da njune posamezne dele potisnete skupaj.

6. Palici iz steklenih vlaken eno za drugo s plastičnim koncem naprej vstavite vsako v svoj rokav **16** na zunanjem delu šotora in ju v celoti potisnite skozi (glejte **sliki A in B**).
 7. Dvignite eno od palic iz steklenih vlaken in jo popolnoma potisnite v rokav, da se kovinski zatič lahko vtakne v kovinski zatič **17** palice iz steklenih vlaken, da ga lahko fiksirate (glejte **slike B, C in D**).
Palica iz steklenih vlaken se postavi pokonci in stoji napeta.
 8. Postopek ponovite z drugo palico iz steklenih vlaken.
 9. Palico iz steklenih vlaken **7** predšotora potisnite skozi rokav **1** na predšotoru tako, da iz obeh strani rokava enakomerno gleda ven.
 10. Prosti kovinski zatič na eni strani palice iz steklenih vlaken vstavite v kovinski konec palice iz steklenih vlaken.
 11. Napnite palico iz steklenih vlaken tako, da jo popolnoma potisnete skozi rokav in proti kovinskemu zatiču. Palica iz steklenih vlaken se upogne.
 12. Fiksirajte napeto palico iz steklenih vlaken tako, da prosti kovinski zatič vstavite v kovinski konec.
 13. Oba pritrdilna kavlija **18** na sprednji strani notranjega dela šotora obesite za kovinska obročka **19** (glejte **sliko E**).
 14. Oba pritrdilna kavlija na hrbtni strani šotora obesite za plastična obročka **20** (glejte **sliko F**).
 15. Šotor pritrdite s klini, ki jih povlečete skozi pritrdilne zanke **6** notranjega dela šotora in jih potisnete v tla (glejte **sliko A**).
Pazite, da klini ne bodo štrleli iz tal.
 16. Zaprite vhoda **3** / **15** notranjega dela šotora in predšotora.
 17. Vse pritrdilne zanke **14** na zunanjem delu šotora s klini pritrdite na tla. Poskrbite, da bo zunanji del šotora napet. Pazite, da klini ne bodo štrleli iz tal.
 18. Pritrdite napenjalne vrvi **2** na napenjalnih trikotnikih na zunanjem delu šotora.
 19. Svoj šotor po potrebi z napenjalnimi vrvmi zavarujte pred vetrom.
 20. Odprite prezračevalna okna **21** in jih fiksirajte z distančniki **22** (glejte **sliko G**).
- Vaš šotor je zdaj pripravljen za uporabo. Če želite šotor podreti, iz njega odstranite vse predmete in po potrebi tudi umazanijo ter opisane korake izvedite v obratnem vrstnem redu. Če želite šotor zložiti in shraniti, to storite, kot je opisano v razdelku „Zlaganje in shranjevanje šotora“.

Pritrjevanje notranjega in zunanjega dela šotora

Če zunanji in notranji del šotora nista povezana skupaj (na primer po čiščenju ali sušenju), sledite naslednjim navodilom:

1. Notranji del šotora razprite, tako da bo siva spodnja stran obrnjena navzdol (glejte **sliki A in H**).
2. Zunanji del šotora položite na notranji del šotora tako, da so vsi vhodi **3** / **15** obrnjeni v isto smer.
3. Ušesce in zatič **13** povežite skupaj na sredini zunanjega in notranjega dela šotora.
4. Začnite na sredi in ušesa na vseh štirih straneh zunanjega dela šotora enega za drugim povežite z ustreznimi zatiči na notranjem delu šotora.

Šotor lahko zdaj postavite, kot je opisano v razdelku „Postavitve šotora“. Če želite notranji del šotora ločiti od zunanjega, opisane korake izvedite v obratnem vrstnem redu.

Čiščenje in nega

OBVESTILO!

Nevarnost poškodb!

Nepravilno čiščenje šotora lahko privede do njegovih poškodb.

- Pri čiščenju ne uporabljajte agresivnih čistilnih sredstev, krtač s kovinskimi ali najlonskimi ščetinami ter ostrih ali kovinskih pripomočkov za čiščenje, kot so noži, trde lopatice in podobno.
 - Šotora ne perite v pralnem stroju. Tako bi ga uničili.
 - Šotora ne nosite v kemično čistilnico.
 - Za čiščenje uporabljajte le čisto vodo ali običajna sredstva za čiščenje.
1. Nečistoče z zunanjega dela šotora, še ko je postavljen, obrišite z mokro mehko gobo ali krpo, ki ste ju navlažili s čisto vodo ali z običajnim sredstvom za čiščenje (glejte **sliko A**).
 2. Počakajte, da se šotor od zunaj popolnoma posuši.
 3. Notranji del šotora, še ko je postavljen, po potrebi obrišite z mokro mehko gobo ali krpo, ki ste ju navlažili s čisto vodo ali z običajnim sredstvom za čiščenje.
 4. Počakajte, da se notranji del šotora od znotraj popolnoma posuši.
 5. Če sta notranja stran zunanjega dela šotora ali notranji del šotora še mokra, ju ločite, kot je opisano v razdelku „Pritrjevanje notranjega in zunanjega dela šotora“ ter pustite, da se oba dela ločeno popolnoma posušita.

6. Odstranite palice iz steklenih vlaken **7**/**8** iz rokavov **1**/**16**.
7. Šotor z zgornjo stranjo obrnjeno navzdol položite na gladko, suho in čisto površino.
8. Dno šotora obrišite z mehko gobo ali krpo, ki ste ju navlažili s čisto vodo ali z običajnim sredstvom za čiščenje.
9. Počakajte, da se vsi deli popolnoma posušijo.

Zdaj lahko šotor zložite in pripravite za shranjevanje, kot je opisano v razdelku „Zlaganje in shranjevanje šotora“.

Zlaganje in shranjevanje šotora

OBVESTILO!

Nevarnost nastanka plesni.

Šotora ne zlagajte, če je vlažen ali umazan. To lahko privede do nastanka plesni, pojava smradu ali razbarvanja materialov.

- Preden šotor zložite, ga očistite, kot je opisano v razdelku „Čiščenje in nega“.
1. Palice iz steklenih vlaken **7**/**8** po potrebi pospravite v vrečko za palice **12**, nato pa vrečko zaprite (glejte **sliko A**).
 2. Kline **9** pospravite v vrečko za kline **11** in jo zaprite.
 3. Šotor razprite, tako da bo siva spodnja stran notranjega dela šotora obrnjena navzdol (glejte **sliko H**).
 4. Če sta zunanji del šotora in notranji del šotora povezana, zunanji del šotora raztegnite, da bo gladek, nato pa kote zunanjega dela šotora poravnajte s koti notranjega dela šotora. Nadaljujte s 6. korakom.
 5. Če zunanji del šotora in notranji del šotora nista pritrjena skupaj, ju pritrdite, kot je opisano v razdelku „Pritrjevanje notranjega in zunanjega dela šotora“.
 6. Šotor zložite tako, da ne bo presegal širine nosilne torbe.
 7. Vrečko za palice in vrečko za kline položite na sredino šotora.
 8. Zvijte šotor.
 9. Šotor shranite v nosilno torbo **10**.

Vzdrževanje in popravila

OBVESTILO!

Nevarnost poškodb

Zaradi obrabe lahko pride do škode na šotoru.

- Šotor redno pregledujte, zlasti po daljših obdobjih neuporabe, in preverjajte, ali so na njem vidne razpoke oziroma je moč opaziti poškodbe na palicah.

V primeru, da opazite kakršno koli poškodbo, šotor pred nadaljnjo uporabo popravite.

Del izdelka	Napaka/Škoda	Popravilo
Zunanji del šotora	Slaba vodotesnost šivov	Zunanji del šotora redno ali po dolgem skladiščenju impregnirajte z običajnim sredstvom za impregnacijo poliestra.
Zunanji del šotora	Luknje in razpoke na zunanjem delu šotora	Preko pooblaščenega servisa, navedenega na garancijskem listu, se obrnite na proizvajalca.
Notranji del šotora	Luknje in razpoke na notranjem delu šotora	Preko pooblaščenega servisa, navedenega na garancijskem listu, se obrnite na proizvajalca.
Zadrgе	Zadrgе se težko zapirajo ali odpirajo	Da se bodo zadrgе gladko odpirale in zapirale, težavne zadrgе popršite s silikonom, glicerolom ali parafinskim voskom.
Palice iz steklenih vlaken	Poškodovane ali polomljene palice iz steklenih vlaken	Preko pooblaščenega servisa, navedenega na garancijskem listu, se obrnite na proizvajalca.

Tehnični podatki

Model:	FLX-DT-01
Kategorija/raven učinkovitosti:	A2
Mere postavljenega zunanjega dela šotora:	250 × 220 + 80 × 130 cm (Š × D × V)
Mere postavljenega notranjega dela šotora:	pribl. 240 × 210 × 125 cm (Š × D × V)
Material zunanjega dela šotora:	185T 63D poliester s prevleko PU, pribl. 56 g/m ²
Material notranjega dela šotora:	170T 63 D poliester, pribl. 42 g/m ² , zračen
Material vhoda notranjega dela šotora:	2/3 poliester + 1/3 mrežasta vrata
Vodni stolpec zunanjega dela šotora:	2.000 mm (odbija vodo)
Vodni stolpec dna šotora:	3.000 mm (odbija vodo)
Številka izdelka:	93300

Odlaganje med odpadke

Odlaganje embalaže med odpadke



Embalažo zavrzite med odpadke ločeno glede na vrsto materiala. Lepenka in karton oddajte med odpadni papir, folije pa med sekundarne surovine.

Odlaganje šotora med odpadke

Šotor zavrzite v skladu z določili, ki veljajo za odlaganje odpadkov v vaši državi.



GARANCIJSKI LIST

KUPOLASTI ŠOTOR ZA 4 OSEBE S PREDŠOTOROM

Vaši podatki:

Ime kupca _____

Poštna številka in kraj _____

Ulica _____

 _____ E-pošta¹ _____

Datum nakupa * _____

*Priporočamo, da skupaj s tem garancijskim listom shranite tudi račun.

¹za sporočila o statusu popravila

Kraj nakupa _____

Opis napake:

Podpis _____

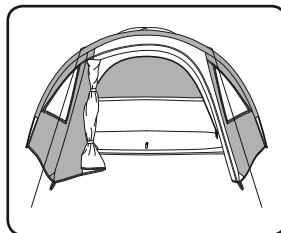

Izpolnjen garancijski list pošljite skupaj z izdelkom v okvari na naslov:

Naslov(i) servisa:

Flexxtrade Service Center
c/o Technikhall Elektronik GmbH
Breitefeld 15
64839 Münster
GERMANY

POPRAJNA PODPORA

 SLO 00800/78747874  flexxtrade-si@technikhall.com

IZDELEK: FLX-DT-01

ŠTEVILKA IZDELKA: 93300

05/2016

Brezplačna telefonska pomoč

3

LETA
GARANCIJE

P043000158



Garancijski pogoji

Spoštovane stranke!

Garancijska doba traja 3 leta in začne teči z dnem nakupa oziroma na dan predaje blaga ter velja le za izdelke, ki so bili kupljeni na območju Republike Slovenije. Pri uveljavljanju garancije je potrebno predložiti račun in izpolnjen garancijski list. Zato vas prosimo, da račun in garancijski list shranite!

Žal je napačna uporaba aparata razlog za približno 95 % reklamacij. S koristnimi nasveti našega servisnega centra, ki je urejen posebej za vas, lahko te težave enostavno odpravite, zato nas pokličite ali pa se na nas obrnite po e-pošti ali faksu.

Preden pošljete aparat na servis ali ga vrnete prodajalcu, vam svetujemo, da se oglasite na naši dežurni telefonski številki, kjer vam bomo pomagali in vam tako prihranili nepotrebne poti.

Proizvajalec jamči brezplačno odpravo pomanjkljivosti, ki so posledica napak materiala ali proizvodnje, s popravilom ali zamenjavo. V primeru, da popravilo ali zamenjava izdelka nista mogoča, proizvajalec kupcu vrne kupnino. Garancija ne velja za škodo, nastalo zaradi višje sile, nesreč, nepredvidenih dogodkov (na primer strele, vode, ognja itd.), nepravilne uporabe ali nepravilnega transporta, neupoštevanja varnostnih in vzdrževalnih predpisov ali zaradi nestrokovnega posega v izdelek.

Sledi vsakodnevne rabe izdelka (praske, odrgnine itd.) niso predmet garancije. Garancija ne izključuje pravic potrošnika, ki izhajajo iz odgovornosti prodajalca za napake na izdelku.

Ob prevzemu izdelka za popravilo servisno podjetje in prodajalec ne prevzemata odgovornosti za shranjene podatke oz. nastavitve. Popravila, ki se opravijo po izteku garancijske dobe, so ob predhodnem obvestilu plačljive.

Proizvajalec jamči za kakovost oziroma brezhibno delovanje izdelka v garancijskem roku, ki začne teči z izročitvijo blaga. Če popravila ni mogoče izvesti v 45-dnevem roku, bo izdelek popravljen, zamenjan ali pa bo ob soglasju kupca, povrnjena kupnina. Garancijska doba se podaljša za čas popravila. Proizvajalec je po poteku garancijske dobe dolžen zagotavljati servisiranje in nadomestne dele za obdobje 3 let po preteku garancijske dobe. Če se servis za izdelek nahaja v tujini, se lahko kupec oglasi v najbližji prodajalni Hofer, od koder bo izdelek posredovan na ustrezen servis.

Oznaka proizvajalca/uvoznika:

Flexxtrade GmbH & Co. KG
Hofstr. 64
40723 Hilden
GERMANY

Podjetje in sedež prodajalca:

Hofer trgovina d.o.o., Kranjska cesta 1,
1225 Lukovica



SLO

Distributer:

FLEXXTRADE GMBH & CO. KG
HOFSTR. 64
40723 HILDEN
GERMANY

E-pošta: flexxtrade-si@teknihall.com

POPRODAJNA PODPORA

 **SLO 00800/78747874**

 flexxtrade-si@teknihall.com

IZDELEK:
FLX-DT-01

ŠTEVILKA IZDELKA:
93300

05 / 2016

3
LETA
GARANCIJE