



Gebrauchsanleitung

Mode d'emploi

Istruzioni per l'uso

Nestschaukel

Balanoire nid d'oiseau

Altalena a nido



Lieferumfang / Geräteteile

- 1 Sitzfläche der Nestschaukel
- 2 4 Rahmenrohre mit Polsterung
- 3 2 Seile mit Kunststoff-Aufhängungen

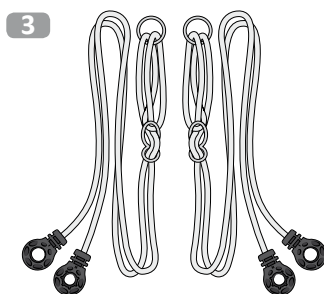
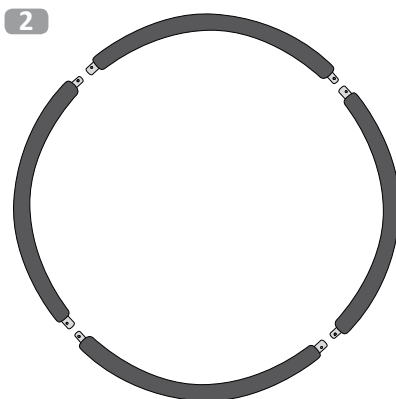
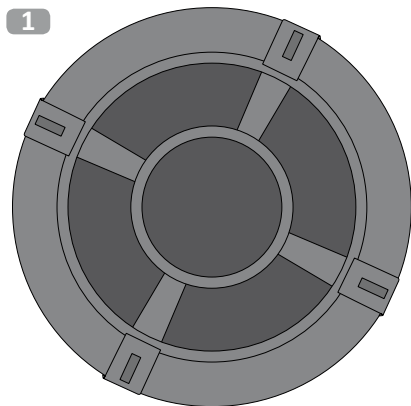

Verletzungsgefahr!

Unsachgemäßer Umgang mit der Nestschaukel kann zu Verletzungen oder zum Tod führen.

Montageschritte

Bauen Sie die Nestschaukel mithilfe der folgenden Anweisungen und den Zeichnungen zusammen.

Führen Sie alle Montageschritte in der angegebenen Reihenfolge vollständig durch.

Machen Sie sich vor dem Aufbau nochmals mit den abgebildeten Einzelteilen vertraut.

Inhaltsverzeichnis

Lieferumfang / Teile	2
Montage / Zusammenbau der Nestschaukel.....	4
Montage / Abbau der Nestschaukel.....	5
Allgemeines.....	6
Gebrauchsanleitung lesen und aufbewahren.....	6
Zeichenerklärung.....	6
Sicherheit.....	7
Bestimmungsgemäßer Gebrauch	7
Sicherheitshinweise	7
Befestigung	8
Höheneinstellung.....	9
Erhaltung der Schaukel.....	10
Entsorgung.....	10
Konformitätserklärung.....	10
Garantiekarte (separat im Heft)	

Montage:

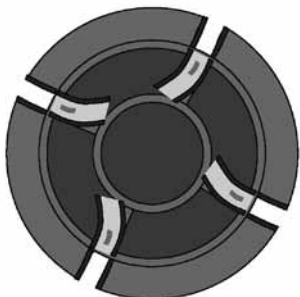

1. Die Sitzfläche auf den Boden legen und die Laschen mit den Klettbändern öffnen.

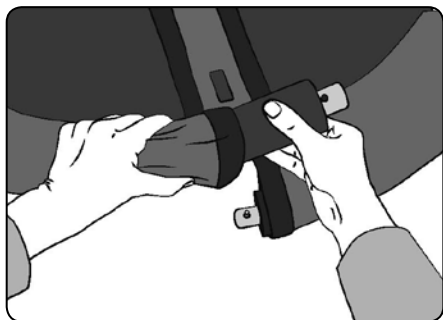

2. Die 4 Rahmenrohre mit der Polsterung nacheinander in die vorgesehenen Taschen der Sitzfläche schieben.

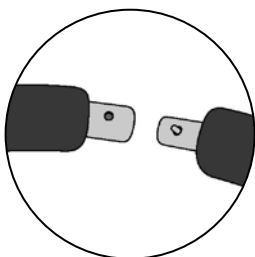

3. Achten Sie darauf, dass jeweils ein dickeres Rohrende mit Loch auf ein Rohrende mit Federdruckknopf folgt.

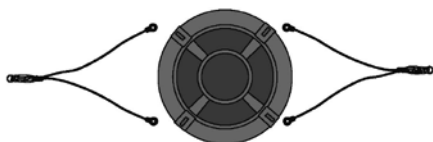

4. Die beiden Seile mit den Aufhängungen aus Kunststoff in der richtigen Reihenfolge neben die Nestschaukel legen. Bitte achten Sie darauf, dass die Seile nicht verdreht sind.

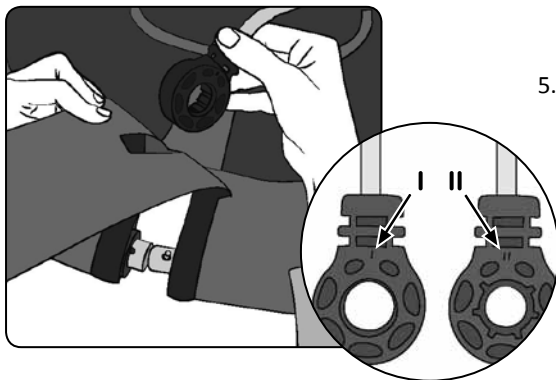

5. Die Kunststoffaufhängung des Seils von oben durch die Öffnung der Lasche mit den Klettbandern schieben. Danach mit der Seite II (siehe Markierung) die Aufhängung auf das dickere Rohr stecken.

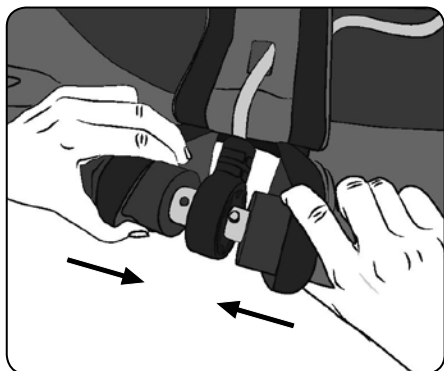

6. Verbinden Sie jetzt die Stangen miteinander und drücken Sie dabei den Federdruckknopf des dünneren Rohrendes herunter. Die Arretierung erfolgt durch das Einrasten und Klicken des Druckknopfes.
7. Verschließen Sie jetzt die Lasche mit den Klettbandern. Der Zusammenbau ist hiermit beendet.

Abbau:



Öffnen Sie das Klettband und schieben Sie die Polsterung zur Seite. Lösen Sie den Federdruckknopf, um dann die Rahmenrohre auseinanderzuziehen.

Allgemeines

Gebrauchsanleitung lesen und aufbewahren



Diese Gebrauchsanleitung gehört zu dieser Nestschaukel. Sie enthält wichtige Informationen zur Inbetriebnahme und Handhabung.

Lesen Sie die Gebrauchsanleitung, insbesondere die Sicherheitshinweise, sorgfältig durch, bevor Sie die Nestschaukel einsetzen. Die Nichtbeachtung dieser Gebrauchsanleitung kann zu schweren Verletzungen oder zu Schäden an der Nestschaukel führen. Die Gebrauchsanleitung basiert auf den in der Europäischen Union gültigen Normen und Regeln. Beachten Sie im Ausland auch landesspezifische Richtlinien und Gesetze. Bewahren Sie die Gebrauchsanleitung für die weitere Nutzung auf. Wenn Sie die Nestschaukel an Dritte weitergeben, geben Sie unbedingt diese Gebrauchsanleitung mit.

Zeichenerklärung

Die folgenden Symbole und Signalworte werden in dieser Gebrauchsanleitung, auf der Nestschaukel oder auf der Verpackung verwendet.



ACHTUNG!

Dieses Signalsymbol /-wort bezeichnet eine Gefährdung mit einem mittleren Risikograd, die, wenn sie nicht vermieden wird, den Tod oder eine Verletzung zur Folge haben kann.



HINWEIS!

Dieses Signalwort warnt vor möglichen Sachschäden.



Dieses Symbol gibt Ihnen nützliche Zusatzinformationen zur Verwendung.



Konformitätserklärung (Kapitel „Konformitätserklärung“): Mit diesem Symbol gekennzeichnete Produkte erfüllen alle anzuwendenden Gemeinschaftsvorschriften des Europäischen Wirtschaftsraums.



Dieses Produkt ist nicht für Kinder unter 3 Jahren geeignet. Strangulationsgefahr durch das Seil.



Das TÜV Rheinland-Zertifikat Sicheres Spielzeug dient als Nachweis unabhängig geprüfter, genau definierter und konstanter Qualität. Es bestätigt die Sicherheit (Überprüfung auf Schadstoffe) und Gebrauchstauglichkeit (z. B. Funktionseigenschaften, Verschleißverhalten, Lebensdauer) eines Produkts und somit seine umfassende Qualität.

Sicherheit

Bestimmungsgemäßer Gebrauch

Diese Nestschaukel ist ausschließlich für den Gebrauch im Freien bestimmt! Die Nestschaukel ist ein Kinderspielzeug und für Kinder ab 3 Jahren geeignet. Ausschließlich für den privaten Gebrauch vorgesehen; nicht für Spielplätze oder Kindertagesstätten. **Achtung!** Nur für den Hausgebrauch. Für den Aufbau werden 2 Erwachsene benötigt. Maximale Belastbarkeit: 150 kg. Verwenden Sie die Nestschaukel nur wie in dieser Gebrauchsanleitung beschrieben. Jede andere Verwendung gilt als nicht bestimmungsgemäß und kann zu Sachschäden oder sogar zu Personenschäden führen. Der Hersteller oder Händler übernimmt keine Haftung für Schäden, die durch nicht bestimmungsgemäßen oder falschen Gebrauch entstanden sind.

Sicherheitshinweise

ACHTUNG!

Nicht geeignet für Kinder unter 3 Jahren wegen Erstickungsgefahr und verschluckbaren Kleinteilen!

Kinder können sich beim Spielen in der Verpackungsfolie verfangen oder mitgelieferte Kleinteile verschlucken und ersticken.

- Lassen Sie Kinder nicht mit der Verpackungsfolie spielen.
- Halten Sie Kinder von Kleinteilen fern.

ACHTUNG!

Artikel enthält Kleinteile: Erstickungsgefahr!

Die maximale Belastung darf 150 kg nicht überschreiten!

Der Aufbau darf nur durch Erwachsene erfolgen! Nur 1 Person gleichzeitig schaukeln lassen!

HINWEIS!

Für Kinder ab 3 Jahre. Lassen Sie Kinder während des Gebrauchs nicht unbeaufsichtigt. Sicherheitsvorkehrungen treffen.

Sicherheitsrichtlinien

Der Freiraum rund um die Schaukel sollte im Idealfall 4 Meter betragen.

Aktivitätsspielzeuge dürfen nicht über Beton, Asphalt oder sonstigen harten Oberflächen aufgebaut werden. Stürze auf harten Untergrund ziehen häufig schwere Verletzungen nach sich. Benutzen Sie keinesfalls die Schaukel, bevor diese komplett installiert wurde. Die Schaukel darf nicht zweckentfremdet werden. Aufsicht durch erwachsene Personen erforderlich. Erwachsene müssen die Funktionsfähigkeit der Seile vor Benutzung prüfen. Kinder müssen angemessene Kleidung tragen (keine Ponchos, Schals und andere lose hängende Kleidungsstücke). Schaukeln ist nur erlaubt, wenn der Benutzer mittig auf der Sitzfläche sitzt. Vermeiden Sie das Schaukeln mit leerem Sitz, da dies eine Strangulationsgefahr mit sich bringen kann.

Sicherheitsrichtlinien

Sollten Sie Änderungen an Ihrer Nestschaukel vornehmen, müssen diese vom Hersteller genehmigt werden und sind nach Anweisungen des Herstellers durchzuführen.

Achtung: Es dürfen ausschließlich Originalteile verwendet werden; diese sind beim Hersteller erhältlich.

Anweisungen über den Einbau sind, gemäß dieser Montageanleitung, im Zusammenhang mit dem Mindestdurchmesser, der Notwendigkeit der korrekten Befestigung an beiden Enden, der richtigen Gesamtlänge und dem Positionieren einzelner Teile, wie Seile, Netz, Rohre, Schutzummantelungen, Folge zu leisten.

Aufsichtspersonen müssen Kinder wie folgt instruieren:

- Niemals auf die Schaukel zu, hinter die Schaukel oder zwischen zwei Schaukeln laufen.
- Nicht die Seile drehen oder über das Gestänge hängen, da dadurch die Festigkeit der Seile beeinträchtigt wird.
- Während des Schaukelvorgangs nicht von der Schaukel springen.
- Nicht auf eine nasse Schaukel klettern.
- Keine Zusatzelemente an der Schaukel anbringen.

⚠ ACHTUNG!

Personenschäden sind durch Helme und lockere oder weite Kleidung möglich.

Es besteht Sturz- und Strangulationsgefahr. Bei Bruch oder Abreißen der Nestschaukel während der Benutzung besteht schwere Verletzungsgefahr. Halten Sie sich bei der Montage an absolut sichere Konstruktionen. Lassen Sie sich von Personen mit entsprechenden Fachkenntnissen beraten.

⚠ ACHTUNG!

Befestigungshaken

Abreißen der Nestschaukel während der Nutzung.

Schwere Verletzungsgefahr. Die Montage der Nestschaukel nur an geeigneter Halterung durchführen. Lassen Sie sich von Personen mit entsprechenden Fachkenntnissen beraten. Die Nestschaukel nicht über Beton, Asphalt oder sonstigen harten Oberflächen aufbauen.

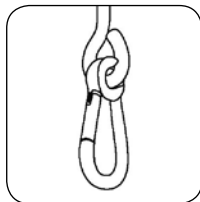

Es bestehen zwei mögliche Halterungsvarianten:

Variante 1:

Eine vollkommen geschlossene Halterungsöse: Hier werden mit einem Karabinerhaken die Ringe der Schaukel befestigt.



Variante 2:

Ein Schaukelhaken: Hier werden die Ringe der Nestschaukel eingehangen.

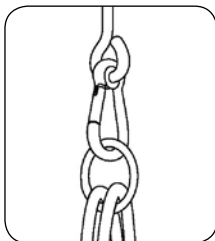
⚠ HINWEIS!

Das Auge der Halterung muss quer zur Schaukelrichtung angebracht werden. Dadurch wird ein zu großer Verschleiß beim Schaukeln verhindert.

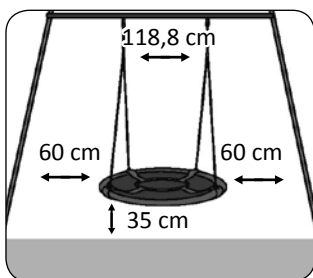
⚠ HINWEIS!

Die Aufhängepunkte müssen mindestens schaukelsitzbreit (+ 10 cm) voneinander entfernt sein.

Der Abstand zwischen Schaukelsitz und Boden muss mindestens 35 cm betragen; die maximale Fallhöhe darf 46 cm nicht überschreiten. Stellen Sie die Schaukel so ein, dass der oder die Schaukelnde mit den Zehenspitzen nicht den Boden berühren kann. Führen Sie im Zweifelsfall einige leichte Probenschwünge durch.

Der seitliche Abstand muss 60 cm betragen.

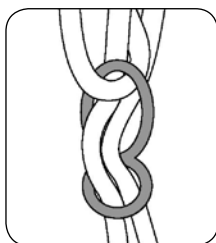
**Höheneinstellung**

Die Höhe der Nestschaukel kann durch die Öffnungen in dem Verstellerelement eingestellt werden. Dadurch kann die Länge der Seile entsprechend verändert werden. Beim Einstellen der Seillänge sollte niemand auf der Schaukel sitzen. Achten Sie darauf, dass die Seile immer gleichlang sind.

Untersuchen Sie die Seile unbedingt regelmäßig auf Beschädigungen oder altersbedingte Abnutzungserscheinungen, denn nur ein intaktes Seil bedeutet Sicherheit. Ersetzen Sie unbedingt beschädigte Seile.

⚠ HINWEIS!

Beachten Sie, dass sich bei intensiver Sonneneinstrahlung das Material aufheizen kann, die Ausrichtung sollte daher vorzugsweise nach Norden gehen.

 HINWEIS!**Erhaltung der Schaukel**

Vor jeder Saison sollte die Aufsichtsperson folgende Punkte durchführen und mindestens einmal im Monat wiederholen:

Gestänge spannen, Schaukelsitze, Ketten, Seile und anderes Zubehör sind auf Anzeichen von Verschleiß zu prüfen; defekte Teile sind entsprechend den Anweisungen des Herstellers auszu-tauschen.

Überprüfen Sie alle Schutzvorrichtungen auf Vollständigkeit und auf Beschädigungen. Überprüfen Sie alle beweglichen Teile und ersetzen Sie diese gegebenenfalls. Kleinteile finden Sie in jedem Baumarkt oder Handwerksgeschäft. Überprüfen Sie Metallteile auf Rost, überstreichen nur mit bleifreier Farbe, gem. EN 71-Anforderungen. Sollte diese Schaukel an einem Gestell mit mehreren Schaukelementen angebracht sein, überprüfen Sie unbedingt alle Teile. Ist die Schaukel an einem Ast aufgehängt, überprüfen Sie bitte diesen auf Festigkeit. Überprüfen Sie den Untergrund, ob gegebenenfalls ein Sturz abgefedert werden kann. Am Ende der Gartensaison, spätestens bei Temperaturen unter 4 °C, nehmen Sie bitte die Schaukel ab und lagern sie diese an einem trockenen und frostfreien Ort. Bei der Schaukel sind ausschließlich Originalersatzteile der Flexxtrade GmbH & Co. KG zu verwenden, andere Seile, Rohre, Aufsitzflächen passen nicht an die Nestschaukel, anderenfalls kann die Sicherheit dadurch gefährdet werden.

Technische Daten:

Modell: FLX-NS-01, Ø 110 cm, Tragkraft max. 150 kg

Entsorgung**Verpackung entsorgen**

Entsorgen Sie die Verpackung sortenrein. Geben Sie Pappe und Karton zum Altpapier, Folien in die Wertstoff-Sammlung.

Konformitätserklärung:

Der Hersteller Flexxtrade GmbH & Co. KG erklärt hiermit, dass die Nestschaukel die einschlägigen Harmonisierungsrechtsvorschriften der Gemeinschaft erfüllt:

Richtlinie 2009/48/EG über die Sicherheit von Spielzeug

Angewandte harmonisierte Normen oder Spezifikationen /

EN 71-1:2011+A3:2014, EN 71-2:2011+A1:2014, EN 71-3:2013, EN 71-8

Artikelnummer: 81067

Étendue de livraison / Pièces

- 1 Siège de la balançoire nid d'oiseau
- 2 4 tubes avec rembourrage
- 3 2 cordes avec suspensions plastiques

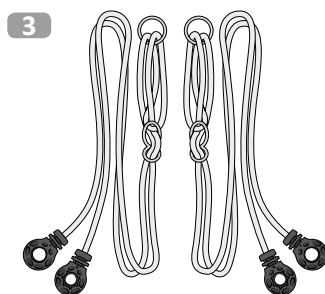
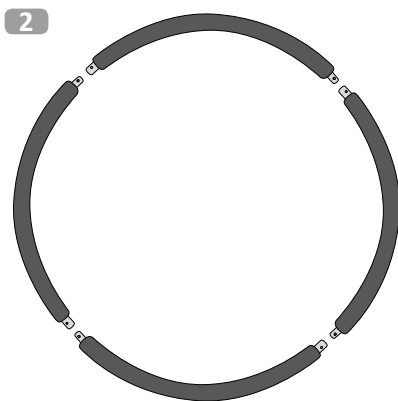
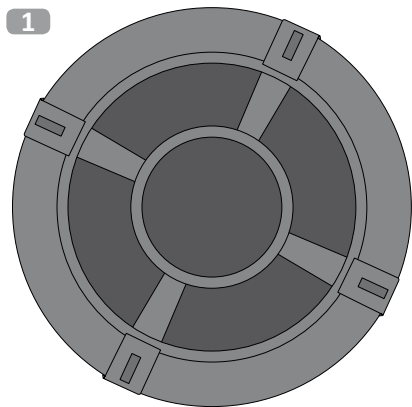

Risque de blessure

Une manipulation incorrecte de la balançoire peut entraîner des blessures ou la mort.

Étapes de montage

Assembler la balançoire nid d'oiseau à l'aide des instructions suivantes et des schémas.

Effectuer complètement toutes les étapes de montage dans l'ordre indiqué.

Avant de commencer le montage, il convient de se familiariser avec les différentes pièces représentées.

Sommaire

Étendue de livraison / Pièces	12
Montage/ Assemblage de la balançoire nid d'oiseau	14
Montage/ Démontage de la balançoire nid d'oiseau	15
Généralités	16
Lecture et conservation du mode d'emploi	16
Légende	16
Sécurité	17
Utilisation conforme	7
Consignes de sécurité	17
Fixation	18
Réglage de la hauteur	19
Entretien de la balançoire	20
Élimination	20
Déclaration de conformité	20
Carte de garantie (détachée)	

Montage :

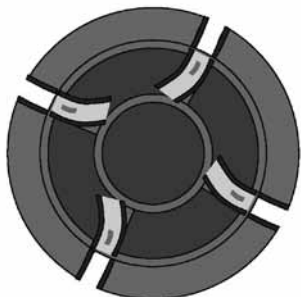

1. Placer le siège sur le sol et ouvrir les attaches avec les velcros.

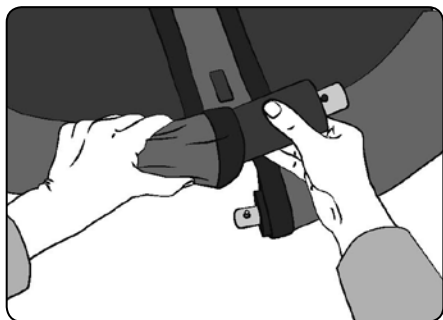

2. Glisser successivement les 4 tubes avec le rembourrage dans les ouvertures prévues du siège.

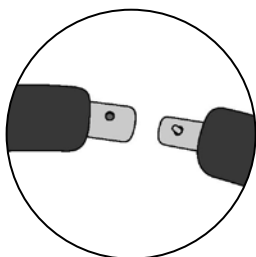

3. Il est nécessaire qu'une extrémité de tube plus épais avec un trou succède à une extrémité de tube avec un bouton-poussoir à ressort.

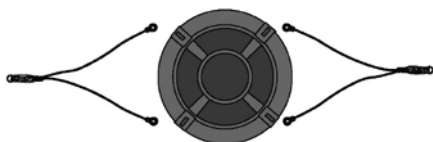

4. Placer les deux cordes avec les suspensions plastiques dans le bon ordre à côté de la balançoire nid d'oiseau. Veiller à ne pas tordre les cordes.

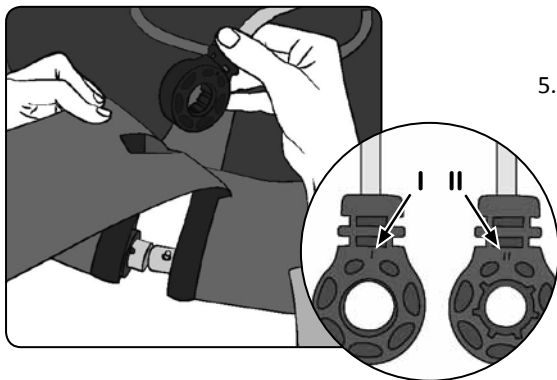

5. Pousser la suspension plastique de la corde par le dessus à travers l'ouverture de l'attache avec les velcros. Puis emboîter la suspension sur le tube plus épais avec le côté II (voir marquage).

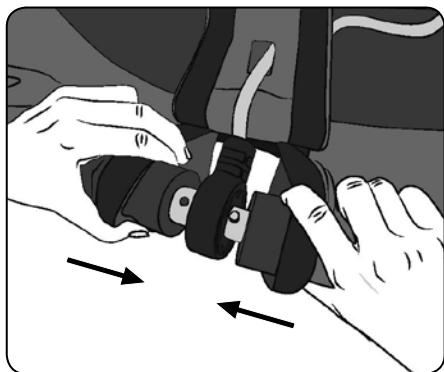

6. Relier maintenant les tiges et enfoncer en même temps le bouton-poussoir à ressort de l'extrémité de tube plus fin. Le tout est bloqué lorsque le bouton-poussoir s'enclenche et fait clic.
7. Fermer ensuite l'attache avec les velcros.
L'assemblage est terminé.

Démontage :



Ouvrir le velcro et déplacer le rembourrage sur le côté. Appuyer sur le bouton-pression à ressort pour séparer les tubes.

Généralités

Lire et conserver le mode d'emploi



Ce mode d'emploi fait partie de cette balançoire nid d'oiseau. Il comprend des informations importantes sur la mise en service et le maniement.

Lire attentivement le mode d'emploi, en particulier les consignes de sécurité, avant d'utiliser la balançoire nid d'oiseau. Le non-respect de ce mode d'emploi peut entraîner de graves blessures ou des dommages sur la balançoire nid d'oiseau. Le mode d'emploi est basé sur les normes et réglementations valables dans l'Union européenne. Respecter les directives et lois spécifiques au pays dans lequel le produit est utilisé. Conserver le mode d'emploi pour toute utilisation future. Si vous cédez la balançoire nid d'oiseau à des tiers, vous devez donner absolument ce mode d'emploi.

Légende

Les symboles et mots-clés suivants sont utilisés dans le présent mode d'emploi, sur la balançoire nid d'oiseau ou sur l'emballage.



ATTENTION !

Ce mot-clé/symbole désigne un risque moyen qui, s'il n'est pas évité, conduit à la mort ou à une blessure.



REMARQUE !

Ce mot-clé prévient de tout risque de dommages matériels possibles.



Ce symbole vous donne des informations supplémentaires utiles.



Déclaration de conformité (chapitre « Déclaration de conformité ») : Les produits caractérisés par ce symbole satisfont toutes les dispositions communautaires de l'Espace économique européen devant être appliquées.



0-3

Ce produit ne convient pas aux enfants de moins de 3 ans. Risque de strangulation par la corde.



Le certificat TÜV Rheinland « Sicheres Spielzeug » (Jouet sûr) est la preuve d'une qualité contrôlée de manière indépendante, définie avec précision et constante. Il confirme la sécurité (contrôle des substances nocives) et l'aptitude à l'emploi (par ex. propriétés fonctionnelles, comportement à l'usure, durée de vie) d'un produit et donc sa qualité globale.

Sécurité

Utilisation conforme

La présente balançoire nid d'oiseau est exclusivement conçue pour une utilisation en extérieur ! La balançoire nid d'oiseau est un jouet pour enfants et convient pour les enfants à partir de 3 ans. Réservé à l'usage privé, ne convient pas pour les aires de jeux ou les crèches. **Attention !** Pour un usage domestique uniquement. Le montage requiert 2 adultes. Charge admissible maximale : 150 kg Utiliser la balançoire nid d'oiseau uniquement de la manière décrite dans le présent mode d'emploi. Toute autre utilisation est considérée comme non conforme et peut conduire à des dommages matériels ou même des dommages corporels. Le fabricant ou le revendeur décline toute responsabilité en cas de dommages résultant d'une utilisation incorrecte ou non conforme.

Consignes de sécurité



Ne convient pas aux enfants de moins de 3 ans en raison du risque d'étouffement et de petites pièces pouvant être avalées !

Les enfants peuvent se coincer en jouant dans le film d'emballage ou avaler les petites pièces fournies et s'étouffer.

- Ne pas laisser jouer les enfants avec le film d'emballage.
- Tenir les enfants éloignés des petites pièces.



Le produit comporte de petites pièces : Risque de suffocation !

La charge maximale ne doit pas dépasser 150 kg !

Le montage ne peut être réalisé que par des adultes ! 1 seule personne à la fois peut utiliser la balançoire !



Pour les enfants à partir de 3 ans. Ne jamais laisser les enfants sans surveillance lorsqu'ils utilisent la balançoire. Prendre des mesures de sécurité.

Directives de sécurité

L'espace libre autour de la balançoire doit être idéalement de 4 mètres.

Les jouets d'activité ne doivent pas être montés au-dessus de béton, de bitume ou d'autres surfaces dures. Les chutes sur un sol dur entraînent des blessures souvent graves. Ne pas utiliser la balançoire avant qu'elle ne soit complètement installée. La balançoire ne doit pas être utilisée à d'autres fins. Une surveillance par des adultes est nécessaire. Les adultes doivent vérifier le bon fonctionnement de la corde avant utilisation. Les enfants doivent porter des vêtements adaptés (pas de ponchos, d'écharpes et d'autres vêtements flottants). Il n'est possible de se balancer que si l'utilisateur est assis au milieu du siège. Éviter de faire des mouvements avec un siège vide pour éviter tout risque de strangulation.

Directives de sécurité

Si vous devez procéder à des modifications sur votre balançoire nid d'oiseau, ces dernières doivent être approuvées par le fabricant et doivent être réalisées conformément aux instructions de ce dernier.

Attention : seules des pièces d'origine peuvent être utilisées ; elles sont disponibles auprès du fabricant.

Il convient de suivre les instructions d'installation, conformément au présent mode d'emploi, tout en respectant le diamètre minimum, la nécessité d'une fixation correctes aux deux extrémités, la longueur totale correcte et le positionnement des différentes pièces, telles que les cordes, le filet, les tubes, les gaines de protection.

Les adultes surveillant les enfants doivent leur donner les instructions suivantes :

- Ne jamais courir vers la balançoire, derrière la balançoire ou entre deux balançoires.
- Ne jamais tordre les cordes ou se suspendre à la balançoire puisque cela affecte la solidité des cordes.
- Lorsqu'une personne se balance, elle ne doit pas sauter de la balançoire.
- Ne pas monter sur une balançoire mouillée.
- Ne pas monter des éléments supplémentaires sur la balançoire.

⚠ ATTENTION !

Des dommages corporels sont possibles à cause des casques et de vêtements amples ou flottants.

Il existe un risque de chute et de strangulation. Un risque de blessures graves existe au cours de l'utilisation si la balançoire nid d'oiseau se casse ou se rompt. Veiller lors du montage à obtenir une construction absolument sûre. Obtenir des conseils de personnes expérimentées.

⚠ ATTENTION !

Crochets de fixation

Rupture de la balançoire nid d'oiseau pendant l'utilisation.

Risque de blessure grave. Effectuer le montage de la balançoire nid d'oiseau uniquement sur une fixation adaptée. Obtenir des conseils de personnes expérimentées. Ne pas monter la balançoire nid d'oiseau au-dessus de béton, de bitume ou d'autres surfaces dures.

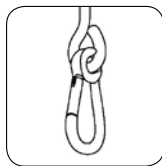

Il existe deux variantes de fixation possibles :

Variante 1 :

Un œillet de support entièrement fermé : les anneaux de la balançoire sont fixés dedans avec un mousqueton.



Variante 2 :

Un crochet à balançoire : les anneaux de la balançoire nid d'oiseau y sont suspendus.

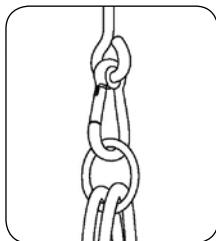
⚠ REMARQUE !

L'œil de la fixation doit être fixé perpendiculairement à la direction du mouvement de la balançoire. Cela empêche une usure trop importante lors de l'utilisation de la balançoire.

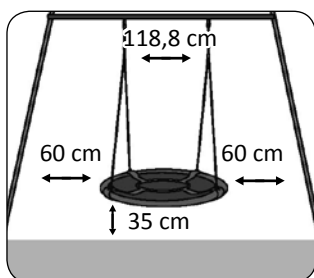
⚠ REMARQUE !

Les points de suspension doivent être distants au minimum de la largeur du siège de la balançoire (+ 10 cm).

La distance entre le siège de la balançoire et le sol doit être de 35 cm au minimum; la hauteur de chute maximale ne doit pas dépasser 46 cm. Régler la balançoire de sorte que la personne assise dessus puisse toucher le sol avec la pointe des pieds. En cas de doute, effectuer quelques mouvements tests.

La distance latérale doit être de 60 cm.

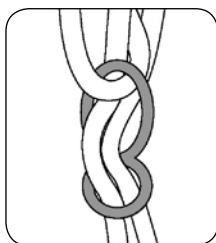
**Réglage de la hauteur**

La hauteur de la balançoire nid d'oiseau peut être réglée via les ouvertures dans le dispositif de réglage. Cela permet de modifier en conséquence la longueur des cordes. Lors du réglage de la longueur des cordes, personne ne doit être assis sur la balançoire. Veiller à avoir toujours des cordes de même longueur.

Vérifier régulièrement si les cordes sont endommagées ou usées, en effet, une corde intacte est synonyme de sécurité. Remplacer absolument les cordes endommagées.

⚠ REMARQUE !

Attention, en cas de rayonnement solaire intense, les matériaux peuvent chauffer la balançoire doit être orientée plus vers le nord en conséquence.

⚠ REMARQUE !**Entretien de la balançoire**

Il convient d'effectuer régulièrement les points suivants après chaque montage et de les répéter au minimum une fois par mois :

Serrer les tubes, détecter tout signe d'usure sur le siège, les chaînes, les cordes et les autres accessoires ; remplacer les éléments défectueux conformément aux instructions du fabricant.

Vérifier que tous les dispositifs de protection sont au complet et non endommagés. Vérifier tous les éléments mobiles et les remplacer si nécessaire. Les petites pièces se trouvent dans n'importe quel magasin de bricolage. Vérifier l'absence de rouille sur les éléments métalliques, les enduire d'une peinture sans plomb uniquement conformément aux exigences

EN 71. Si cette balançoire doit être fixée sur un bâti comportant plusieurs balançoires, vérifier absolument toutes les pièces. Si la balançoire est suspendue à une branche, s'assurer de sa résistance. Vérifier si le sol peut éventuellement amortir une chute. À la fin de l'automne, au plus tard lors de températures en dessous de 4 °C, la balançoire doit être démontée et être stockée à un endroit sec et à l'abri du gel. Pour la balançoire, il convient d'utiliser exclusivement des pièces de rechange d'origine de la société Flexxtrade GmbH & Co. KG, d'autres cordes, tubes, sièges ne sont pas adaptés à la balançoire nid d'oiseau, la sécurité pourrait sinon être menacée.

Caractéristiques techniques :

Modèle : FLX-NS-01, Ø 110 cm, force portante 150 kg max.

Élimination**Élimination de l'emballage**

Éliminer l'emballage en le triant correctement. Le papier, le carton et les films doivent être placés dans les bacs de collecte correspondants.

Déclaration de conformité :

Le fabricant Flexxtrade GmbH & Co. KG déclare par la présente que la balançoire nid d'oiseau satisfait aux exigences de la législation communautaire d'harmonisation :

Directive 2009/48/CE relative à la sécurité des jouets

Normes harmonisées ou spécifications appliquées /

EN 71-1:2011+A3:2014, EN 71-2:2011+A1:2014, EN 71-3:2013, EN 71-8

Référence : 81067

Fornitura / Parti apparecchio

- 1 Seduta dell'altalena a nido
- 2 4 tubolari con imbottitura
- 3 2 funi con agganci di plastica

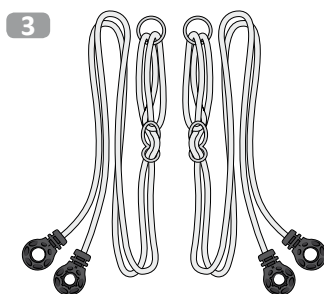
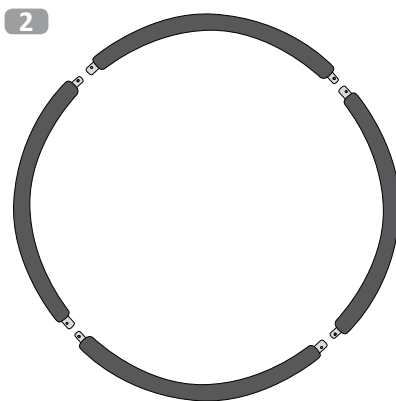
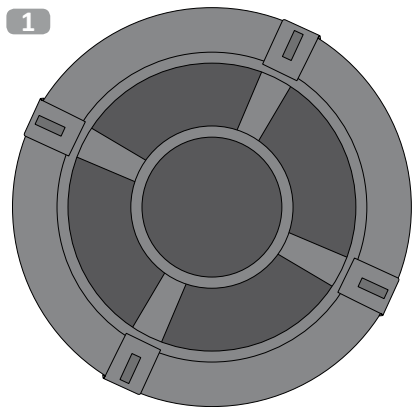

Pericolo di lesioni!

L'uso non conforme dell'altalena a nido può causare gravi lesioni fisiche o la morte.

Procedura per il montaggio

Assemblare l'altalena a nido utilizzando le seguenti istruzioni e disegni.

Eseguire tutte le operazioni di montaggio seguendo la sequenza indicata.

Prima di procedere, osservare i singoli elementi illustrati.

Indice

Fornitura / Componenti	22
Montaggio / Assemblaggio dell'altalena a nido	24
Montaggio / Smontaggio dell'altalena a nido	25
Generalità	26
Leggere e conservare le istruzioni per l'uso.....	26
Spiegazione dei simboli	26
Sicurezza	27
Uso conforme	27
Avvertenze di sicurezza.....	27
Fissaggio	28
Regolazione in altezza.....	29
Manutenzione dell'altalena	30
Smaltimento	30
Dichiarazione di conformità.....	30
Certificato di garanzia (a parte nella mappa)	

Montaggio:

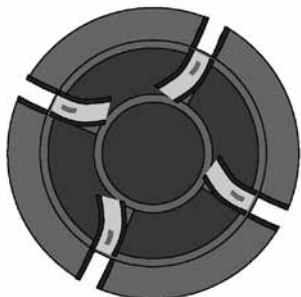

1. Posizionare la seduta a terra ed aprire i passanti con i nastri a velcro.

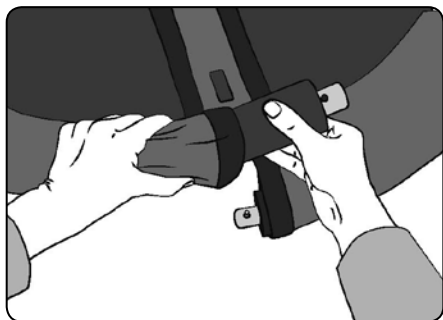

2. Spingere i 4 tubolari con l'imbottitura in successione nelle apposite tasche della seduta.

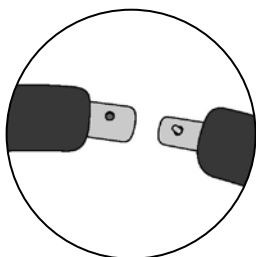

3. Accertarsi che una estremità più spessa con foro segua una estremità del tubo con tasto elastico a pressione.

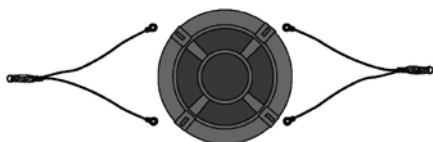

4. Posizionare le due funi con gli agganci in plastica nella giusta sequenza accanto all'altalena a nido. Accertarsi che le funi non siano distorte.

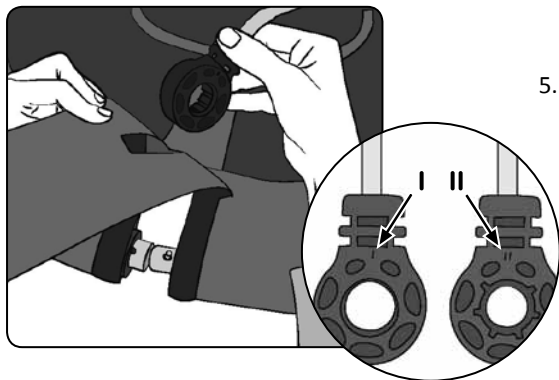

5. Spingere l'aggancio di plastica della fune dall'alto attraverso l'apertura del passante con i nastri a velcro. Quindi con il lato II (vedi contrassegno) inserire l'aggancio sul tubo più spesso.

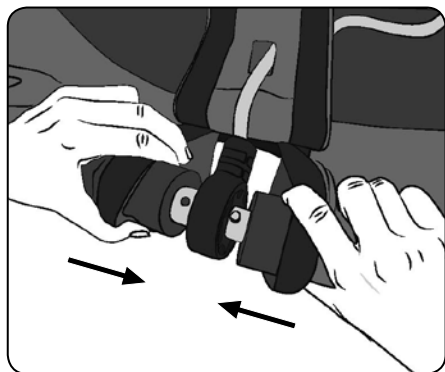

6. Collegare a questo punto tra loro le barre premendo verso il basso il tasto elastico a pressione dell'estremità più sottile del tubo. Il blocco avviene con l'aggancio ed il clic del tasto a pressione.
7. Chiudere a questo punto il passante con i nastri a velcro. A questo punto l'assemblaggio è terminato.

Smontaggio:



Aprire il nastro a velcro e spingere lateralmente l'imbottitura. Sbloccare il tasto elastico a pressione per poi staccare tra loro i tubolari.

Generalità

Leggere e conservare le istruzioni per l'uso



Le presenti istruzioni per l'uso fanno parte dell'altalena a nido. Esse contengono informazioni importanti per la messa in funzione e l'utilizzo.

La preghiamo di leggere con cura le istruzioni per l'uso ed in particolare le avvertenze di sicurezza prima di impiegare l'altalena a nido. L'inosservanza delle istruzioni per l'uso può causare gravi lesioni e danni all'altalena a nido. Le istruzioni per l'uso sono conformi alle norme ed alle regolamentazioni previste dall'unione europea. All'estero è necessario rispettare anche le direttive e le leggi locali. Le istruzioni per l'uso devono essere conservate per un impiego futuro. Nel caso in cui l'altalena a nido venga ceduta a terzi è necessario consegnare loro anche le istruzioni per l'uso.

Spiegazione dei simboli

Nelle presenti istruzioni per l'uso, sull'altalena a nido o sull'imballaggio sono usati i seguenti simboli e parole chiave.



ATTENZIONE!

Questo simbolo/parola chiave definisce un pericolo di livello medio che se non viene evitato può causare la morte o una lesione.



AVVERTENZA!

Questa parola chiave segnala possibili danni materiali.



Questo simbolo fornisce informazioni supplementari utili sull'uso.



Dichiarazione di conformità (Capitolo „Dichiarazione di conformità“): I prodotti contrassegnati con questo simbolo sono conformi a tutte le normative comunitarie applicabili dello Spazio economico europeo.



0-3

Questo prodotto non è adatto per bambini di età inferiore ai 3 anni. Pericolo di strangolamento con la fune.



Il certificato del TÜV relativo ad un Giocattolo sicuro serve come prova per una qualità valutata da un ente indipendente, ben definita e costante. Conferma la sicurezza (controllo su sostanze nocive) e l'idoneità d'uso (ad es. caratteristiche di funzionamento, comportamento all'usura, durata d'uso) di un prodotto e della sua qualità.

Sicurezza

Uso conforme

Questa altalena a nido è destinata esclusivamente per un utilizzo all'aperto! L'altalena a nido è un gioco per bambini e non è adatta per bambini di età inferiore ai 3 anni. L'utilizzo previsto è solo per l'uso privato e non per parco giochi o centri diurni per bambini. **Attenzione!** Solo per uso domestico. Per le operazioni di montaggio sono necessari 2 adulti. Portata massima: 150 kg. Usare l'altalena a nido solo come descritto nelle presenti istruzioni. Ogni altro impiego verrà considerato come un uso improprio ed essere causa di danni a persone e/o cose. Il produttore o il rivenditore non si assume alcuna responsabilità di danni causati da un uso improprio o errato.

Avvertenze di sicurezza



Non adatto per bambini di età inferiore ai 3 anni a causa del rischio di soffocamento e per le parti piccole ingeribili!

Mentre giocano i bambini potrebbero impigliarsi nella pellicola di imballaggio o ingerire le parti piccole comprese nella fornitura.

- Non far giocare i bambini con la pellicola di imballaggio.
- Tenere le parti piccole lontano dalla portata dei bambini.



L'articolo contiene parti piccole: Pericolo di soffocamento!

Non superare la portata massima di 150 kg!

Le operazioni di montaggio possono essere eseguite solo da persone adulte! Far dondolare solo 1 persona alla volta!



Per bambini a partire dai 3 anni. Durante l'uso non lasciare i bambini incustoditi. Prendere delle misure di sicurezza.

Direttive di sicurezza

Lo spazio libero attorno all'altalena deve essere idealmente di 4 metri.

I giochi di attività non devono essere installati su calcestruzzo, asfalto o altre superfici dure. Le cadute su fondi duri causano spesso lesioni gravi. Non utilizzare in nessun caso l'altalena prima di averla completamente installata. L'uso dell'altalena non deve essere abusato. È necessaria la vigilanza da parte di persone adulte. Prima dell'uso gli adulti devono verificare la funzionalità delle funi. I bambini devono indossare un abbigliamento adatto (nessun poncho, scarpe e altri indumenti sciolti). È possibile dondolarsi solo al centro della seduta. Evitare di dondolare senza seduta in quanto ciò può causare un rischio di strangolamento.

Direttive di sicurezza

Nel caso in cui si dovessero apportare delle modifiche all'altalena a nido, queste devono essere autorizzate dal produttore ed essere eseguite secondo le sue direttive.

Attenzione: Possono essere usati solo pezzi di ricambio originali che vanno ordinati presso il produttore.

È necessario rispettare quanto riportato nelle presenti istruzioni per il montaggio relativamente al diametro minimo, l'esigenza di un fissaggio corretto alle estremità, la lunghezza complessiva corretta ed il posizionamento delle singole parti, come le funi, la rete, i tubi ed i rivestimenti di protezione.

Le persone addette alla vigilanza devono istruire i bambini nel modo seguente:

- non correre mai verso l'altalena, dietro di essa o tra due altalene.
- non girare mai le funi o agganciarli ai tiranti poiché in questo modo si pregiudica la resistenza delle funi.
- mentre ci si dondola, non saltare mai dall'altalena.
- non arrampicarsi su un'altalena bagnata.
- non montare elementi aggiuntivi all'altalena.

⚠ ATTENZIONE!

Danni a persone possono essere causati da caschi ed un abbigliamento largo.

Pericolo di caduta e di strangolamento. In caso di rottura o strappo dell'altalena a nido durante il suo utilizzo, sussiste il pericolo di lesioni gravi. Durante le operazioni di montaggio reggersi a delle costruzioni sicure. Farsi consigliare da persone esperte.

⚠ ATTENZIONE

Ganci di fissaggio

Strappo dell'altalena a nido durante il suo utilizzo.

Pericolo di lesioni gravi. Eseguire le operazioni di montaggio dell'altalena a nido solo su un sostegno adatto. Farsi consigliare da persone esperte. Non montare l'altalena a nido su calcestruzzo, asfalto o altre superfici dure.

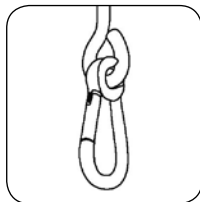

Esistono due possibili varianti di sostegno:

Variante 1:

Un occhio di sostegno completamente chiuso: Qui con il moschettone vengono fissati gli anelli dell'altalena.

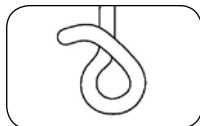

Variante 2:

Un gancio dell'altalena: Qui vengono agganciati gli anelli dell'altalena a nido.

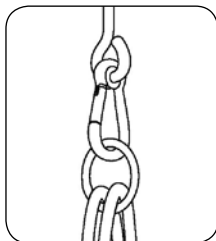
⚠ AVVERTENZA!

L'occhio del sostegno deve essere posto trasversalmente rispetto alla direzione dell'altalena. In questo modo si previene un'usura troppo elevata mentre ci si dondola.

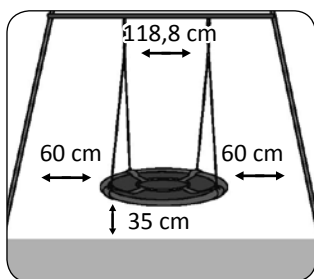
⚠ AVVERTENZA!

I punti di aggancio devono essere ad una distanza tra loro di almeno pari alla larghezza della seduta (+ 10 cm).

La distanza tra la seduta dell'altalena ed il pavimento deve essere di almeno 35 cm; l'altezza di caduta massima non deve superare i 46 cm. Regolare l'altalena in modo tale che chi si dondola non possa toccare terra con le punta delle dita dei piedi. In caso di dubbi eseguire delle prove.

La distanza laterale deve essere di 60 cm.

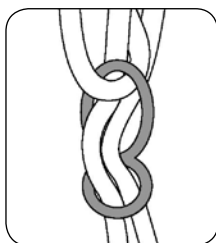
**Regolazione dell'altezza**

L'altezza dell'altalena a nido può essere regolata dalle aperture nell'elemento di regolazione. In questo modo è possibile regolare la lunghezza delle funi. Durante le operazioni di regolazione sull'altalena non deve trovarsi nessuno. Accertarsi che le funi abbiano sempre la stessa lunghezza.

Controllare ad intervalli regolari le funi per rilevare eventuali danneggiamenti o usura poiché solo una fune intatta è sinonimo di sicurezza. Sostituire subito le funi danneggiate.

⚠ AVVERTENZA!

In caso di forte esposizione al sole, il materiale può surriscaldarsi, l'orientamento deve essere quindi rivolto preferibilmente verso nord.



Manutenzione dell'altalena

Prima di ogni stagione, la persona addetta alla vigilanza deve eseguire i seguenti punti e ripeterli almeno una volta al mese:

Tendere i tiranti, seduta dell'altalena, catene, funi e altri accessori devono essere controllati per rilevare segni di usura; le parti difettose devono essere sostituite come da istruzioni produttore.

Accertarsi che i dispositivi di protezione siano completi e non danneggiati. Controllare le parti mobili ed all'occorrenza sostituirli. Le parti piccole possono essere acquistate presso le ferramenta o negozi per il fai da te. Accertarsi che le parti metalliche non siano arrugginite ed all'occorrenza pitturarle solo con della pittura priva di piombo secondo i Requisiti EN 71. Nel caso in cui l'altalena venga montata su un telaio con altri elementi è necessario controllarli tutti. Nel caso in cui l'altalena venga fissata ad un ramo, accertarsi della sua resistenza. Controllare il terreno per verificare l'eventuale ammortamento in caso di caduta. A fine stagione, al massimo quando le temperature scendono sotto i 4 °C, smontare l'altalena e conservarla in un luogo asciutto e privo di gelo. Per l'altalena devono essere utilizzati esclusivamente pezzi di ricambio originali della ditta Flexxtrade GmbH & Co. KG. Non è consentito usare altre funi, tubi e sedute poiché in questo modo si pregiudica la sicurezza.

Dati tecnici:

Modello: FLX-NS-01, Ø 110 cm, Portata max. 150 kg

Smaltimento

Smaltire l'imballaggio

Smaltire l'imballaggio in modo differenziato. Conferire carta e cartone al centro di raccolta carta e la pellicola con la plastica.

Dichiarazione di conformità:

Il produttore Flexxtrade GmbH & Co. KG dichiara con la presente che l'altalena a nido è conforme alle norme armonizzate pertinenti della Comunità:

Direttiva 2009/48/CE sulla sicurezza dei giocattoli

Norme armonizzate applicate o specifiche /

EN 71-1:2011+A3:2014, EN 71-2:2011+A1:2014, EN 71-3:2013, EN 71-8

Codice articolo: 81067



**VERTRIEBEN DURCH / COMMERCIALISÉ PAR /
COMMERCIALIZZATO DA:**
FLEXXTRADE GMBH & CO. KG
HOFSTR. 64
40723 HILDEN
GERMANY

**KUNDENDIENST • SERVICE APRÈS-VENTE
ASSISTENZA POST-VENDITA**

81067



00800 / 78747874

(kostenfrei, Mobilfunk abweichend / gratuit, différent pour la
téléphonie mobile / gratis, da cellulare altra tariffa)



flexxtrade-ch@teknihall.com

MODELL/TYPE/MODELLO: FLX-NS-01

05/2018

3

**JAHRE GARANTIE
ANS GARANTIE
ANNI GARANZIA**