

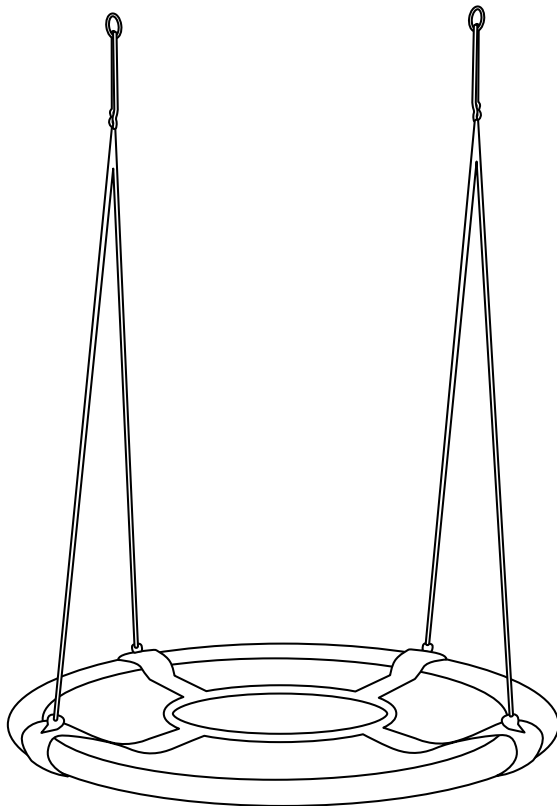

Huśtawka typu bocianie gniazdo

- Użytkowanie
- Bezpieczeństwo



INSTRUKCJA OBSŁUGI

28046097
04/06/2018
FLX-NS-01N, PO43001158
Nr art.: 4609

Wstęp	3
Objaśnienie rysunków	3
Użytkowanie zgodne z przeznaczeniem	4
Zasady bezpieczeństwa	4
Mocowanie	6
Ustawianie wysokości	7
Zakres dostawy/części urządzenia	8
Montaż	9
Demontaż	10
Utrzymanie huśtawki	11
Dane techniczne	11
Deklaracja zgodności	11
Utylizacja	11
Utylizacja opakowania	11

Wstęp



WAŻNE:
PRZECZYTAĆ UWAŻNIE I ZACHOWAĆ DO
PÓŹNIEJSZEGO UŻYTKU

Objaśnienie symboli

W niniejszej instrukcji obsługi lub na opakowaniu znajdują się następujące symbole i hasła ostrzegawcze.

OSTRZEŻENIE!

Powyższy symbol/hasło ostrzegawcze oznacza zagrożenie o średnim poziomie ryzyka, którego zlekceważenie może skutkować śmiercią lub poważnymi obrażeniami ciała.

UWAGA!

Powyższy symbol/hasło ostrzegawcze oznacza zagrożenie o niskim poziomie ryzyka, którego zlekceważenie może skutkować niewielkimi lub umiarkowanymi obrażeniami ciała.

INFORMACJA!

Powyższy symbol/hasło ostrzegawcze ostrzega przed możliwymi szkodami rzeczowymi.



Powyższy symbol oznacza dodatkowe, praktyczne informacje dotyczące użytkowania.



Deklaracja zgodności (patrz rozdział „Deklaracja zgodności”). Produkty opatrzone przedstawionym symbolem spełniają wszystkie obowiązujące przepisy wspólnotowe Europejskiego Obszaru Gospodarczego.

OSTRZEŻENIE!



OSTRZEŻENIE!

Ten produkt nie nadaje się dla dzieci w wieku poniżej 3 lat.
Ryzyko uduszenia linką.



Sicheres
Spielzeug

www.lga.info
ID 1419054516



www.tuv.com
ID 1419054516



Certyfikat TÜV Rheinland „Sicheres Spielzeug” to potwierdzenie dokładnie zdefiniowanej i stałej jakości, sprawdzonej przez niezależną organizację. Potwierdza bezpieczeństwo (kontrola pod kątem szkodliwych substancji) i przydatność do użytkowania (np. właściwości użytkowe, zużywanie, żywotność) produktu, a przez to jego całościową jakość.

Użytkowanie zgodne z przeznaczeniem

Huśtawka typu bocianie gniazdo jest przeznaczona wyłącznie do użytkowania na zewnątrz! Huśtawka jest zabawką odpowiednią dla dzieci w wieku powyżej 3 lat. Produkt przeznaczony wyłącznie do prywatnego użytku; nie używać na placach zabaw ani w przedszkolach. **Ostrzeżenie!** Wyłącznie do użytku domowego. Do ustawienia są niezbędne dwie osoby dorosłe. Maksymalne obciążenie: 150 kg. Używaj huśtawki wyłącznie w sposób opisany w niniejszej instrukcji obsługi. Każde inne zastosowanie jest uważane za niezgodne z przeznaczeniem i może prowadzić do szkód materialnych, a nawet obrażeń. Producent lub sprzedawca nie ponosi odpowiedzialności za szkody wynikające z nieprawidłowego użytkowania lub użytkowania niezgodnego z przeznaczeniem.

Zasady bezpieczeństwa



OSTRZEŻENIE!



OSTRZEŻENIE!

Nie nadaje się dla dzieci w wieku poniżej 3 lat ze względu na ryzyko uduszenia i możliwość połknięcia małych części!

Dzieci mogą zaplątać się podczas zabawy w folię opakowaniową lub połknąć małe części zawarte w zestawie i udusić się.

- Nie dawać dzieciom folii opakowaniowej do zabawy.
- Nie pozwalać dzieciom na zbliżanie się do małych części.



OSTRZEŻENIE!

Produkt zawiera małe części: Ryzyko uduszenia!

Nie przekraczać maksymalnego obciążenia 150 kg!

Produkt może być ustawiany wyłącznie przez dorosłych! W danym czasie z huśtawki może korzystać tylko jedna osoba!

INFORMACJA!

Dla dzieci w wieku powyżej 3 lat. Podczas używania nie pozostawiać dzieci bez nadzoru. Zastosować środki bezpieczeństwa.

Wytyczne bezpieczeństwa

Wolne miejsce wokół huśtawki w idealnym przypadku powinno wynosić 4 metry.

Nie wieszać huśtawki nad powierzchniami z betonu, asfaltu i innymi twardymi podłożami. Upadki na twardą powierzchnię często skutkują poważnymi obrażeniami. Nie używaj huśtawki, która nie jest całkowicie zmontowana. Nie używaj huśtawki w sposób niezgodny z przeznaczeniem. Wymagany nadzór dorosłych. Osoby dorosłe muszą sprawdzić sprawność lin przed użyciem. Dzieci muszą nosić odpowiednią odzież (poncho, szale i inne luźne elementy odzieży są zabronione). Podczas korzystania z huśtawki wolno siedzieć wyłącznie na środku siedziska. Nie huścić się na stojąco, gdyż może grozić upadkiem lub zaplątaniem się w liny i uduszeniem.

Wszelkie zmiany wprowadzane w huśtawce muszą być dopuszczone przez producenta i wykonane według jego instrukcji.

Uwaga: Stosuj wyłącznie oryginalne części zamienne, dostępne u producenta.

Przestrzegać instrukcji montażu (zgodnie z niniejszą instrukcją montażu) w odniesieniu do minimalnej średnicy, wymogu prawidłowego przymocowania na obu końcach, prawidłowej łącznej długości i ustawiania poszczególnych części takich jak liny, siatka, rurki, osłonki ochronne.

Opiekunowie muszą poinstruować dzieci w następujący sposób:

- Nie podchodź do huśtawki z przodu ani z tyłu i nie wchodź między dwie huśtawki.
- Nie skręcaj lin i nie wieszaj się na rurkach, ponieważ to pogarsza wytrzymałość lin.
- Podczas huśtania nie zeskakuj z huśtawki.
- Nie wchodź na mokrą huśtawkę.
- Nie umieszczaj na huśtawce dodatkowych elementów.

OSTRZEŻENIE!

Kaski lub luźna i szeroka odzież mogą spowodować obrażenia.

Ryzyko upadku i uduszenia. Pęknięcie lub urwanie się huśtawki podczas używania grozi ciężkimi obrażeniami. Podczas montażu trzymać się za całkowicie bezpieczne konstrukcje. Skonsultować się z osobami posiadającymi odpowiednią wiedzę specjalistyczną.

OSTRZEŻENIE!

Haki mocujące

Urwanie się huśtawki podczas używania.

Niebezpieczeństwo ciężkich obrażeń. Huśtawkę wolno montować wyłącznie na odpowiednim uchwycie. Skonsultować się z osobami posiadającymi odpowiednią wiedzę specjalistyczną. Nie ustawiać huśtawki na betonie, asfalcie i innych twardych powierzchniach.

Huśtawkę można zawieszać na dwa sposoby:



Wariant 1:

Całkowicie zamknięta pętla: Pierścienie huśtawki mocuje się za pomocą karabińczyka.



Wariant 2:

Hak huśtawki: Pierścienie huśtawki zaczepia się na hakach.

INFORMACJA!

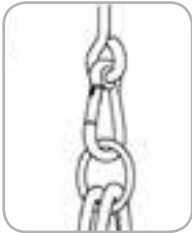

Oko uchwytu zamontować poprzecznie do kierunku kołysania. W ten sposób można wyeliminować zbyt intensywne zużycie się elementów podczas huśtania.

INFORMACJA!

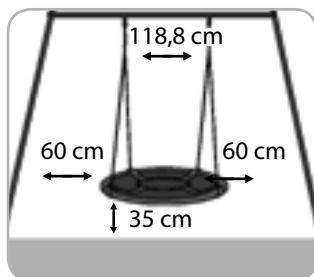

Punkty zawieszenia muszą być od siebie oddalone co najmniej na szerokość siedziska huśtawki (+ 10 cm).

Odległość między siedziskiem a podłożem musi wynosić co najmniej 35 cm; maksymalna wysokość upadku nie może przekraczać 46 cm. Ustawić huśtawkę w taki sposób, aby osoba korzystając z huśtawki nie dotykała podłoża palcami stóp. W razie wątpliwości wypróbować huśtawkę poprzez delikatne kołysanie się.

Odstęp z boku musi wynosić 60 cm.



Ustawianie wysokości

Wysokość huśtawki można ustawić przy użyciu otworów w elemencie regulacyjnym. W ten sposób można odpowiednio zmieniać długość lin. Podczas ustawiania długości lin siedzenie na huśtawce jest zabronione. Dopilnować, aby liny miały zawsze taką samą długość.

Sprawdzać liny regularnie pod kątem uszkodzeń lub zużycia spowodowanego długotrwałym korzystaniem, ponieważ bezpieczeństwo jest gwarantowane wyłącznie przez nieuszkodzoną linę. Wymienić uszkodzone liny.

INFORMACJA!

Należy wziąć pod uwagę, że w wyniku intensywnego promieniowania słonecznego materiał może się nagrzewać, dlatego huśtawka powinna być ustawiana w zacienionych miejscach.

Zakres dostawy/części urządzenia

- 1 Siedzisko huśtawki
- 2 4 rurki ramy z obiciem
- 3 2 liny z hakami z tworzywa sztucznego

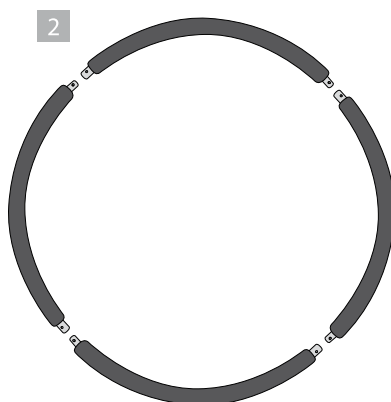
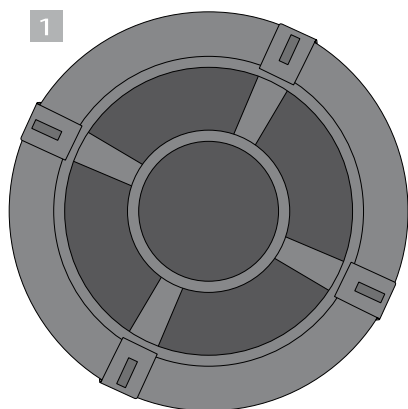

Montaż:



1. Położyć siedzisko na podłożu i otworzyć klapki z rzepami.



2. 4 rurki ramy z obiciem wsunąć kolejno w odpowiednie kieszenie w siedzisku.

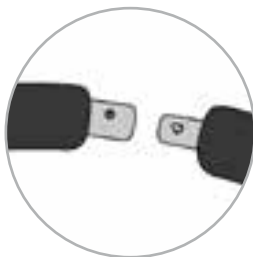

3. Dopilnować, aby grubszy koniec rurki wchodził otworem na końcówkę rurki z przyciskiem sprężynowym.



4. Położyć obie liny z hakami z tworzywa sztucznego w prawidłowej kolejności obok huśtawki. Dopilnować, aby liny nie były skręcone.

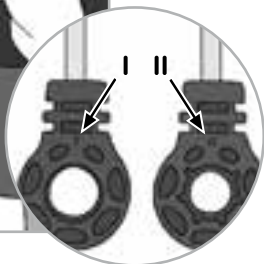

5. Haki lin przełożyć od góry przez otwór w klapce z rzepami. Następnie stroną II (patrz oznaczenie) założyć hak na grubszą rurkę.

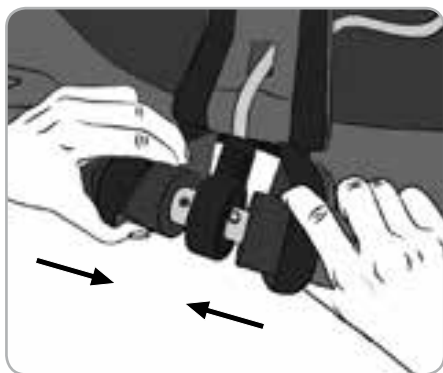

6. Połączyć teraz drążki ze sobą i wcisnąć przy tym przycisk sprężynowy na cieńszym końcu rurki. Zablokowanie następuje przez zatrzaśnięcie i kliknięcie przycisku.

7. Zamknąć klapkę na rzepy. W ten sposób montaż jest zakończony.

Demontaż:



Otworzyć rzep i odsunąć obicie na bok. Zwolnić przycisk sprężynowy, aby rozciągnąć rurki ramy.

INFORMACJA!

Utrzymanie huśtawki

Przed każdym sezonem osoba nadzorująca powinna wykonać następujące czynności i powtarzać je raz w miesiącu:

Naprężyć drążki, sprawdzić siedzisko huśtawki, łańcuchy, liny i inne akcesoria pod kątem oznak zużycia; uszkodzone części wymienić według instrukcji producenta.

Sprawdzić wszystkie urządzenia zabezpieczające pod kątem kompletności i uszkodzeń. Sprawdzić wszystkie ruchome części i w razie potrzeby wymienić. Małe elementy są dostępne w każdym markecie lub sklepie budowlanym. Sprawdzić metalowe części pod kątem rdzy, malować wyłącznie farbą bezołowiową zgodnie z wymogami normy EN 71. Jeżeli huśtawka będzie mocowana na stelażu z wieloma kołyszącymi się elementami, koniecznie sprawdzić wszystkie elementy. Jeżeli huśtawka jest zawieszona na gałęzi, sprawdzić, czy gałąź jest wytrzymała. Sprawdzić, czy podłoże może zamortyzować ewentualny upadek. Na koniec sezonu ogrodowego, a najpóźniej przy temperaturach poniżej 4°C zdjąć huśtawkę i schować w suchym miejscu chronionym przed mrozem. Stosować wyłącznie oryginalne części zamienne Flexxtrade GmbH & Co. KG, inne liny, rurki, siedziska nie pasują do huśtawki. W przeciwnym razie bezpieczeństwo nie może być gwarantowane.

Dane techniczne:

Model: FLX-NS-01N, Ø 110 cm, udźwig maks. 150 kg

Utylizacja

Utylizacja opakowania

Zutyliczować opakowanie przez prawidłowe sortowanie. Wyrzucić papier i karton do pojemnika na makulaturę, a folie do pojemnika na surowce wtórne.

Deklaracja zgodności:

Producent Flexxtrade GmbH & Co. KG niniejszym oświadcza, że huśtawka spełnia wspólnotowe przepisy harmonizacyjne:

Dyrektywa 2009/48/WE w sprawie bezpieczeństwa zabawek

Stosowane normy zharmonizowane lub specyfikacje /

EN 71-1:2011+A3:2014, EN 71-2:2011+A1:2014, EN 71-3:2013, EN 71-8

Numer artykułu: 4609

HUŚTAWKA TYPU BOCIANIE GNIAZDO

OBSŁUGA KLIENTA



00800 / 78747874

(Bezpłatne połączenie z telefonu stacjonarnego)



flexxtrade-pl@teknihall.com

Nr art. 4609

04/06/2018

Dystrybutor:
Flexxtrade GmbH & Co. KG
Hofstr. 64, 40723 Hilden
Niemcy