



# Navodila za uporabo

**Gugalnica gnezdo**



## Obseg dobave / deli naprave

- 1 Sedežna površina gugalnice gnezdo
- 2 4 oblazinjene cevi za okvir
- 3 2 vrvi s plastičnima obešaloma

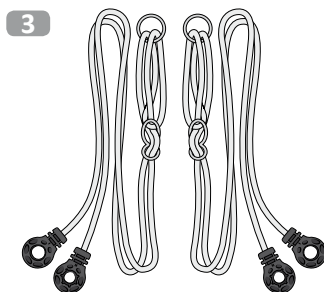
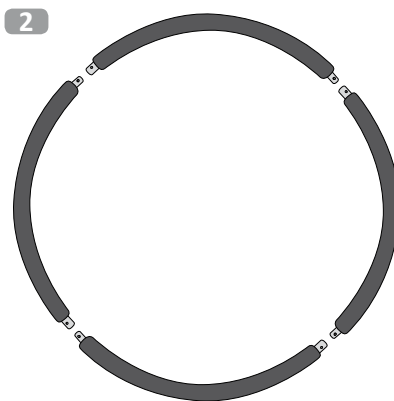
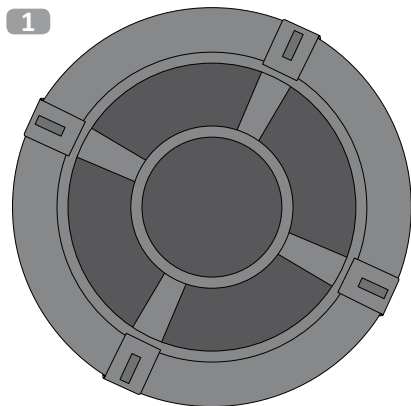

## Nevarnost poškodb!

Nepravilna uporaba gugalnice gnezdo lahko povzroči poškodbe ali smrt.

## Montažni koraki

Gugalnico gnezdo sestavljajte s pomočjo naslednjih navodil in risb.

V celoti izvedite vse montažne korake v navedenem zaporedju.

Pred sestavljanjem se najprej seznanite s podrobnostmi na sliki.

## Kazalo

<b>Obseg dobave / sestavni deli .....</b>	<b>2</b>
Montaža / sestavljanje gugalnice gnezdo .....	4
Montaža / razstavljanje gugalnice gnezdo .....	5
<b>Splošno .....</b>	<b>6</b>
Preberite in shranite navodila za uporabo .....	6
Razlaga risb .....	6
<b>Varnost .....</b>	<b>7</b>
Predvidena uporaba .....	7
Varnostna navodila .....	7
Pritrditev .....	8
Nastavitev višine .....	9
<b>Vzdrževanje gugalnice .....</b>	<b>10</b>
Odstranitev med odpadke .....	10
Izjava o skladnosti .....	10
<b>Garancijska kartica (ločena v zvezku)</b>	

## Montaža:

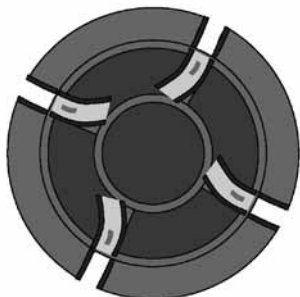

1. Sedežno površino položite na tla in odprite jezičke z ježki.



2. 4 oblazinjene cevi za okvir potisnite zapored v predvidene žepe sedežne površine.

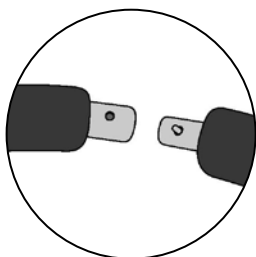

3. Pazite, da bo vedno debeli konec cevi z luknjo sledil koncu cevi z vzmetnim gumbom.

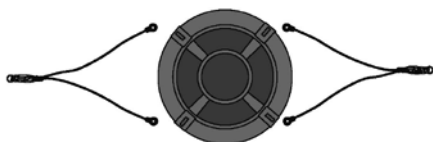

4. Obe vrvi s plastičnima obešaloma položite v pravilnem zaporedju ob gugalnico gnezdo. Pazite, da vrvi niso zasukane.

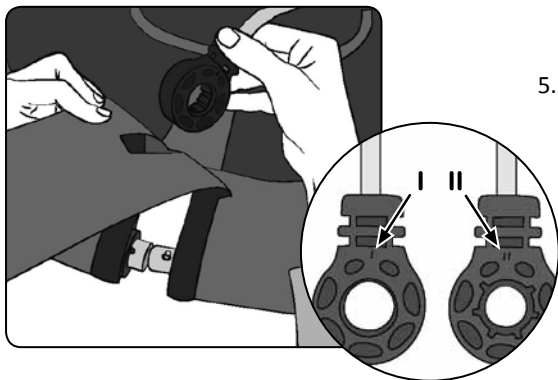

- Plastična vpetja vrvi potisnite od zgoraj skozi odprtine jezička z ježkom. Nato vtaknite vpetja s stranjo II (glejte oznako) na debelejšo cev.

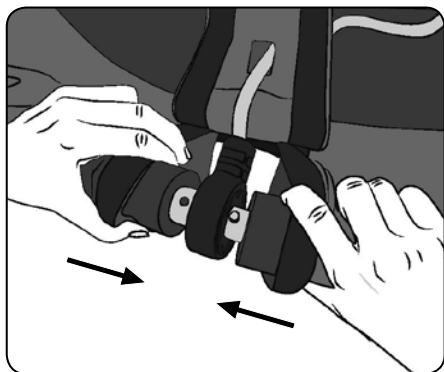

- Zdaj povežite drogove med seboj in ob tem pritisnite navzdol vzmetni gumb tanjšega konca cevi. Zapahnete tako, da se vzmetni gumb zaskoči in klikne.
- Zdaj z ježki zaprite jeziček. S tem je sestavljanje končano.

## Razstavljanje:



Odprite ježka in potisnite oblažljenje na stran. Da bi cevi okvirja izvlekli eno iz druge, pritisnite na vzmetni gumb.

## Splošno

### Preberite in shranite navodila za uporabo



Ta navodila za uporabo sodijo k tej gugalnici gnezdo. V njih so pomembne informacije za začetek uporabe in uporabo.

Preden začnete uporabljati gugalnico gnezdo, morate natančno prebrati navodila za uporabo, še posebej varnostna navodila. Neupoštevanje teh navodil za uporabo lahko vodi do hudih poškodb ali poškodovanja gugalnice gnezdo. Navodila za uporabo temeljijo na standardih in predpisih, ki veljajo v Evropski uniji. V tujini upoštevajte tudi smernice in zakone, specifične za državo. Navodila za uporabo shranite za nadaljnjo uporabo. Če boste gugalnico gnezdo predali tretjim, jim izročite obvezno tudi ta navodila za uporabo.

### Razlaga risb

V navodilih za uporabo, na gugalnici gnezdo in na embalaži se uporabljajo naslednji simboli in signalne besede.



**POZOR!**

Ta signalni simbol / beseda označujeta ogrožanje s srednjo stopnjo tveganja, ki ima lahko za posledico smrt ali poškodbo, če ju ne upoštevate.



**NAPOTEKI!**

Ta signalna beseda svari zoper mogočo gmotno škodo.



Ta simbol daje koristne dodatne informacije za uporabo.



Izjava o skladnosti (poglavje „Izjava o skladnosti“): Izdelki, označeni s tem simbolom, izpolnjujejo vse predpise skupnosti Evropskega gospodarskega prostora, ki se morajo uporabljati.



Ta izdelek ni primeren za otroke pod 3 leta starosti. Nevarnost zadušitve z vrvjo.



Certifikat Varna igrača TÜV Rheinland je namenjena kot dokazilo neodvisno preizkušene, natančno določene in stalne kakovosti. Potrjuje varnost (preverjanje glede škodljivih snovi) in uporabnost (npr. lastnosti delovanja, obraba, življenjska doba) izdelka in s tem tudi njegove celotne kakovosti.

## Varnost

### Predvidena uporaba

**Gugalnica gnezdo je namenjena izključno uporabi na prostem!** Gugalnica gnezdo je otroška igrača in primerna za otroke nad 3 leta starosti. Predvidena je izključno za zasebno uporabo, ne pa za otroška igrišča ali vrtce. **Pozor!** Le za domačo uporabo. Za sestavljanje sta potrebna 2 odrasla. Največja obremenljivost: 150 kg. Gugalnico gnezdo uporabljajte le tako, kot je opisano v teh navodilih. Vsaka drugačna uporaba velja kot uporaba, ki ni predvidena in lahko povzroči materialno škodo ali poškoduje ljudi. Proizvajalec ali prodajalec ne prevzemata nobenega jamstva za škodo, ki je nastala zaradi uporabe, ki ni predvidena, ali napačne uporabe.

### Varnostna navodila

#### **POZOR!**

**Ni primerno za otroke pod 3 leta starosti zaradi zadušitve in malih sestavnih delov, ki jih lahko zaužijejo!**

Otroci se lahko med igro zapletejo v folijo embalaže ali zaužijejo priložene male dele in se zadušijo.

- Ne dovolite otrokom, da se igrajo s folijo embalaže.
- Otrokom ne dovolite v bližino malih delov.

#### **POZOR!**

Izdelek vsebuje male dele: nevarnost zadušitve!

Največja obremenitev ne sme preseči 150 kg!

Sestavljati jo sme le odrasla oseba! Gugati se sme le 1 oseba naenkrat!

#### **NAPOTEK!**

Za otroke nad 3 let starosti. Med uporabo ne puščajte otrok brez nadzora. Sprejmite varnostne ukrepe.

### Varnostne smernice

Okoli gugalnice mora biti v idealnem primeru 4 metre prostega območja.

Aktivnostnih igrač ne postavljajte nad betonom, asfaltom ali drugimi trdimi površinami. Padci na trdo podlago povzročijo pogosto hude poškodbe. Gugalnice ni dovoljeno uporabljati, če ni popolnoma sestavljena in nameščena. Gugalnice ni dovoljeno uporabljati v druge namene, ki so prepovedani. Med igro je potreben nadzor odraslega. Odrasli morajo pred uporabo preveriti brezhibno delovanje vrvi. Otroci morajo nositi primerna oblačila (nobenih pončev, šalov in drugih ohlapnih in visečih delov oblačil). Gugalnice je dovoljeno le, če sedi uporabnik na sredini. Ne dovolite gugalnje s praznim sedežem, ker lahko to povzroči nevarnost davljenja.

## Varnostne smernice

Če želite spreminjati gugalnico gnezdo, mora spremembe odobriti proizvajalec in jih je treba opraviti po njegovih navodilih.

**Pozor:** Uporabljati je dovoljeno le originalne nadomestne dele, ki so na voljo pri proizvajalcu.

V povezavi z najmanjšim premerom, potrebe po pravilni pritrditvi na obeh koncih, pravi skupni dolžini in postavitvi posameznih delov, kot so vrvi, mreža, cevi, zaščitni ovoji, se morate ravnati po navodilih za vgradnjo v skladu s temi navodili za uporabo.

### Nadzorne osebe morajo otroke seznaniti z naslednjim:

- nikoli ne smejo tekati proti gugalnici, za njo ali med dvema gugalnicama;
- ni dovoljeno sukanje vrvi ali obešanje prek drogov, ker to vpliva na trdnost vrvi;
- med guganjem ne smejo skakati z gugalnice;
- prepovedano je vzpenjanje na mokro gugalnico;
- na gugalnico ni dovoljeno nameščati dodatnih elementov.

#### **⚠ POZOR!**

Zaradi čelad ali ohlapnih oblačil so možne poškodbe ljudi.

Obstaja nevarnost padca ali zadavitve. Ob zlomu ali odtrganju mreže gnezda med uporabo obstaja nevarnost hudih poškodb. Ob montaži se držite absolutno varnih konstrukcij. Svetujejo vam naj ljudje z ustreznimi strokovnimi znanji.

#### **⚠ POZOR!**

### Pritrdilni kavli

Porušenje gugalnice gnezdo med uporabo.

Nevarnost hudih poškodb. Gugalnico gnezdo montirajte le na ustrezna držala. Svetujejo vam naj ljudje z ustreznimi strokovnimi znanji. Gugalnice gnezdo ne postavljajte nad betonom, asfaltom ali drugimi trdimi površinami.

### Obstajata dve možni različici držal:

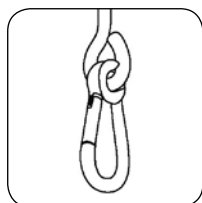

Različica 1:  
popolnoma zaprto ušesce držala: tu se obroči gugalnice pritrdijo s karabinskim kavljem.



Različica 2:  
kavelj gugalnice: tu se obesijo obroči gugalnice gnezdo.

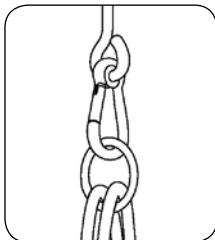

**⚠ NAPOTEK!**

Oko držala je treba namestiti prečno na smer guganja. S tem preprečite preveliko obrabo med guganjem.

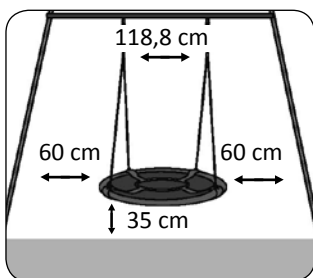
**⚠ NAPOTEK!**

Točke za obešanje morajo biti med seboj oddaljene najmanj za širino sedeža gugalnice (+ 10 cm).

Razdalja med sedežem gugalnice in tlemi mora biti najmanj 35 cm, največja višina padca ne sme presegati 46 cm. Gugalnico nastavite tako, da se otrok, ki se guga, ne more dotakniti tal s konicami prstov na nogi. Če dvomite, najprej poskusno zagugajte.

Stranska razdalja mora biti 60 cm.

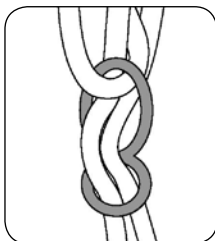
**Nastavitev višine**

Višino gugalnice gnezdo lahko nastavite z odprtiniami na elementu za nastavljanje. S tem lahko ustrezno spremenite dolžino vrvi. Ob nastavljanju dolžine vrvi nikoli ne sedite na gugalnici. Pazite, da bodo vrvi vedno enako dolge.

Redno preverjajte, ali vrv ni poškodovana ali nima znakov obrabe, pogojene zaradi staranja, kajti le nedotaknjena vrv pomeni varnost. Obvezno zamenjajte poškodovane vrvi.

**⚠ NAPOTEK!**

Upoštevajte, da se lahko na intenzivni sončni svetlobi material segreje, zato priporočamo, da usmerite gugalnico proti severu.

** NAPOTEKI!****Vzdrževanje gugalnice**

Pred vsako sezono mora nadzorna oseba izvesti naslednje točke in jih ponoviti najmanj enkrat na mesec:

napeti ogrodje, preveriti sedeže gugalnice, verige, vrvi in drugo opremo, zamenjati pokvarjene sestavne dele v skladu s proizvajalčevimi navodili;

preverite, ali so vse zaščitne priprave popolne in niso poškodovane; preveriti vse gibljive dele in jih morebiti zamenjati; male dele lahko najdete v vsakem trgovskem centru ali trgovini za obrtnike; preverite, ali kovinski deli ne rjavijo, premažite jih le z barvo, ki ne vsebuje svinca v skladu z zahtevami EN 71. Če naj bo za gugalnica nameščena na ogrodje z več gugalnimi elementi, preverite obvezno vse sestavne dele. Če je gugalnica obešena na vejo, obvezno preverite, ali je veja dovolj trdna. Preverite podlago, ali lahko ublaži morebitni padec. Ob koncu vrtno sezone, na pozneje pa pri temperaturah pod 4 °C, snemite gugalnico in jo shranite na suhem mestu, kjer ni mrazu. Pri gugalnici morate uporabiti izključno nadomestne dele podjetja Flexxtrade GmbH & Co., druge vrvi, cevi, sedežne površine niso primerne za gugalnico gnezdo, če jih uporabljate, lahko s tem ogrožate varnost.

**Tehnični podatki:**

Model: FLX-NS-01, Ø 110 cm, nosilnost maks. 150 kg

**Odstranjevanje med odpadke****Odstranitev embalaže med odpadke**

Embalažo odstranite med odpadke po materialih. Karton in papir oddajte med stari papir, folije med sekundarne odpadke.

**Izjava o skladnosti**

Proizvajalec Flexxtrade GmbH & Co. KG izjavlja, da gugalnica gnezdo izpolnjuje zadevne usklajevalne pravne predpise skupnosti:

direktiva 2009/48/ES o varnosti igrarč  
uporabljeni standardi ali specifikacije /

EN 71-1:2011+A3:2014, EN 71-2:2011+A1:2014, EN 71-3:2013, EN 71-8

Aldi Hofer, številka izdelka: 81067





**DISTRIBUTER:**

FLEXXTRADE GMBH & CO. KG  
HOFSTR. 64  
40723 HILDEN  
GERMANY

**POPRODAJNA PODPORA**

81067



**00800 / 78747874**

(brezplačno, cena za mobilne telefone odstopa)



**flexxtrade-si@teknihall.com**

IZDELEK: FLX-NS-01

05/2018

**3**

**LETA  
GARANCIJE**