



# Használati útmutató

## Fészekhinta



## Szállítási terjedelem / alkatrészek

- 1 A fészekhinta ülőfelülete
- 2 4 darab párnázott keretcső
- 3 2 darab kötél műanyag felfüggesztéssel

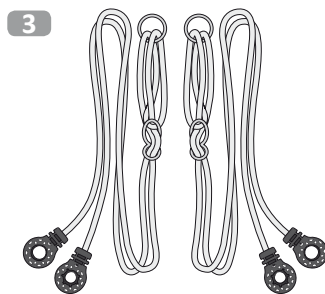
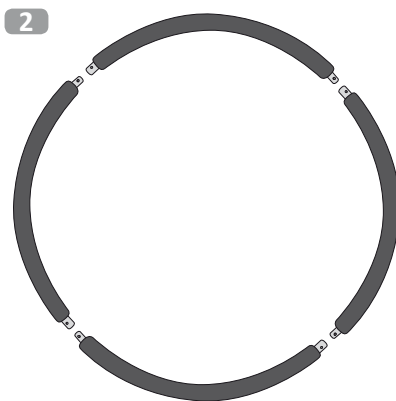
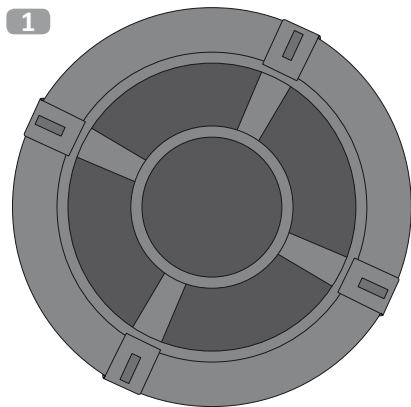

## Sérülésveszély!

A fészekhinta szakszerűtlen használata sérülésekhez vagy halához vezethet.

## A szerelés lépései

Szerelje össze a fészekhintát a következő utasítások és rajzok segítségével.

A szerelés minden lépését a megadott sorrendben hajtsa végre.

Az összeszerelést megelőzően ismerkedjen meg még egyszer az ábrázolt alkatrészekkel.

# Tartalomjegyzék

<b>Szállítási terjedelem / alkatrészek .....</b>	<b>2</b>
Szerelés / a fészekhinta összeszerelése.....	4
Szerelés / a fészekhinta szétszerelése .....	5
<b>Általános tudnivalók.....</b>	<b>6</b>
A használati útmutató elolvasása és megőrzése.....	6
Jelmagyarázat .....	6
<b>Biztonság.....</b>	<b>7</b>
Rendeltetésszerű használat .....	7
Biztonsági tudnivalók.....	7
Rögzítés.....	8
Magasság beállítás.....	9
<b>A hinta megőrzése.....</b>	<b>10</b>
Ártalmatlanítás .....	10
Megfelelőségi nyilatkozat .....	10
<b>Garanciajegy (a füzetben külön)</b>	

## Összeszerelés:

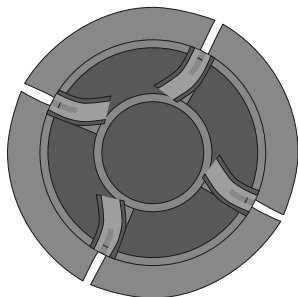

1. Helyezze az ülőfelületet a talajra és nyissa ki a tépőzáras füleket.

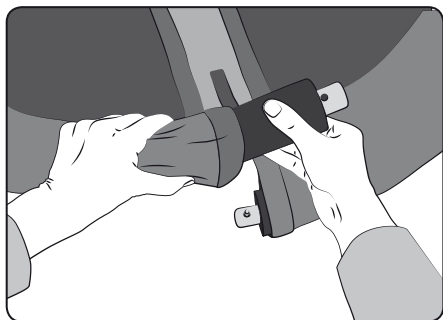

2. Tolja egymás után a 4 darab párnázott keretcsövet az ülőfelület erre a célra szánt zsebébe.

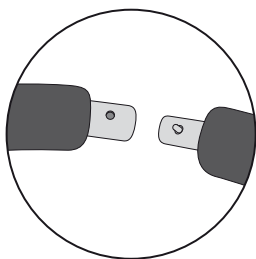

3. Ügyeljen arra, hogy a furattal ellátott vastagabb csövet a rugós nyomógombbal ellátott csővég kövesse.

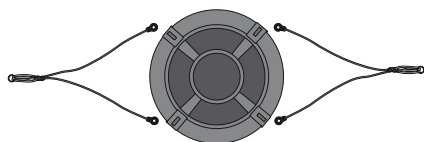

4. A műanyag felfüggesztéssel ellátott mindkét kötelet helyezze megfelelő sorrendben a fészekhinta mellé. Ügyeljen arra, hogy ne csavarodjanak a kötelek.

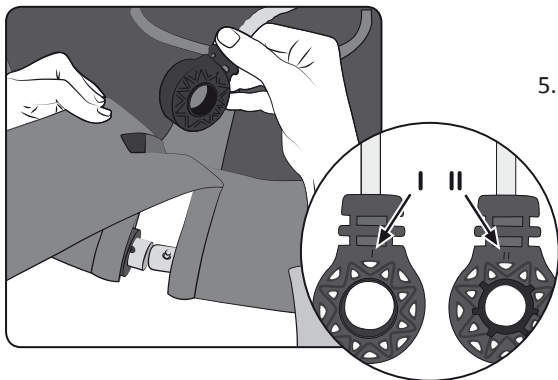

5. Tolja át felülről a kötél műanyag felfüggesztését a tépőzárás fül nyílásán. Ezt követően helyezze a felfüggesztést a II. oldallal (lásd jelölés) a vastagabb csőre.

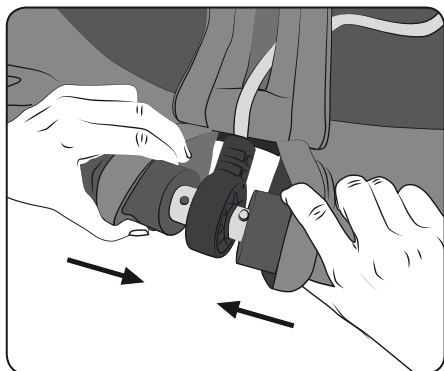

6. Most kösse össze egymással a rudakat és közben nyomja le a vékonyabb csővégen található rugós nyomógombot. A rögzítés a nyomógomb beugrásakor és kattánásakor megy végbe.
7. Most zárja a tépőzárás fület. Ezzel véget ért az összeszerelés.

## Szét szerelés:



Nyissa ki a tépőzárát és tolja oldalra a párnázást. A keretcsövek szét húzásához oldja ki a rugós nyomógombot.

## Általános tudnivalók

### A használati útmutató elolvasása és megőrzése



A jelen használati útmutató a jelen fészekhintához tartozik. Az üzembe helyezésre és használatra vonatkozóan fontos információkat tartalmazza.

A fészekhinta használata előtt olvassa el gondosan a használati útmutatót, különös figyelemmel a biztonsági tudnivalókra. A jelen használati útmutató figyelmen kívül hagyása súlyos sérülésekhez vagy a fészekhinta károsodásához vezethet. A használati útmutató az Európai Unióban érvényes szabványokon és szabályokon alapul. Külföldön vegye figyelembe az adott országra jellemző irányelveket és törvényeket is. Őrizze meg a használati útmutatót a további használatához. Ha a fészekhintát harmadik személynek adja át, feltétlenül adja át a jelen használati útmutatót is.

### Jelmagyarázat

A jelen használati útmutatóban, a fészekhintán vagy a csomagoláson a következő szimbólumokat és jelzőszavakat használjuk.



**FIGYELEM!**

Ez a figyelmeztető szimbólum/szó közepes kockázattal járó veszélyt jelent, amelynek figyelmen kívül hagyása halálhoz vagy sérüléshez vezethet.



**TUDNIVALÓ!**

Ez a jelzőszó lehetséges anyagi kárra figyelmeztet.



Ez a szimbólum a használatra vonatkozóan hasznos kiegészítő információt nyújt.



Megfelelőségi nyilatkozat („Megfelelőségi nyilatkozat“ c. fejezet): A szimbólummal jelölt termékek teljesítik az Európai Gazdasági Térség minden alkalmazandó közösségi előírását.



A termék 3 éven aluli gyermekek számára nem alkalmas. Kötél miatti fojtásveszély.



A TÜV Rheinland biztonságos játék tanúsítványa a függetlenül ellenőrzött, pontosan meghatározott és állandó minőség igazolására szolgál. Igazolja a termék biztonságát (szennyező anyagok felülvizsgálata) és a használatra való alkalmasságát (pl. funkcionális tulajdonságok, kopási jellemzők, élettartam) és ezáltal annak átfogó minőségét.

## Biztonság

### Rendeltetésszerű használat



**Figyelem!** Maximális teherbírás: 150 kg

**Figyelem!** 3 éven aluli gyermekek nem használhatják!

**Figyelem!** Csak kültéri használatra.

**Figyelem!** Csak otthoni használatra.

Kizárólag magáncélra használható; nem játszóterek vagy napközök számára. A felépítéséhez 2 felnőtt szükséges. A fészekhintát kizárólag a jelen útmutatóban leírtaknak megfelelően használja. Minden egyéb használat rendeltetéstől eltérőnek minősül és anyagi kárhoz vagy akár személyi sérüléshez is vezethet. A gyártó vagy a forgalmazó nem vállal felelősséget a nem rendeltetésszerű helytelen használatból eredő károkért.

### Biztonsági tudnivalók



#### A fulladásveszély

**és a lenyelhető apró alkatrészek miatt 3 éven aluli gyermekek számára nem alkalmas!**

Játék közben a gyermekek beleakadhatnak a csomagolófóliába vagy lenyelhetik a mellékelt apró alkatrészeket és megfulladhatnak.

- Ne hagyja a gyermekeket a csomagolófóliával játszani.

- Tartsa a gyermekeket az apró alkatrészeketől távol.



Az árucikk apró alkatrészeket tartalmaz: Fulladásveszély!

A maximális terhelés nem lépheti túl a 150 kg-ot.

Az összeszerelést kizárólag felnőtt személy végezheti! Egyszerre csak egy főt engedjen hintázní!



3 éven felüli gyermekek számára. Használat során ne hagyja a gyermekeket felügyelet nélkül. Tegye meg a biztonsági óvintézkedéseket.

### Biztonsági iránymutatások

Ideális esetben a hinta körül 4 méter szabad területet kell hagyni.

Az aktivitást igénylő játékok nem szerelhetők beton, aszfalt vagy egyéb kemény felület felé. A kemény talajra esés gyakran súlyos sérüléssel jár. Ne használja a hintát, ha az még nincs teljesen felszerelve. A hintát nem szabad a rendeltetésével ellentétes módon használni. Felnőtt személyek felügyelete szükséges. Használat előtt a felnőtt személynek ellenőriznie kell a kötelek működőképességét. A gyermekek viseljenek megfelelő ruházatot (poncsót, sálát és egyéb laza, lógó ruhadarabot ne). A hintázás kizárólag abban az esetben megengedett, ha a felhasználó az ülőfelület közepén ül. Kerülje a hintázást üres ülőrész esetén, mert fojtásveszéllyel járhat.

## Biztonsági iránymutatások

Amennyiben módosítást hajt végre, azt a gyártóval engedélyeztetni kell és a gyártó utasításainak megfelelően kell végrehajtani.

**Figyelem:** Kizárólag eredeti alkatrészeket szabad használni; ezek a gyártónál kaphatók.

A jelen szerelési útmutató felszerelésre vonatkozó utasításait a minimális átmérővel, mindkét végen történő megfelelő rögzítés szükségességével, a helyes teljes hosszal és az egyes alkatrészek pozíciójában kapcsolatban, például kötél, háló, csövek, védőburkolat, be kell tartani.

### A felügyelő személynek a gyermeket a következők szerint kell tájékoztatnia:

- Nem szabad a hintához, a hinta mögé vagy két hinta közé szaladni.
- Nem szabad a kötelet csavarni vagy a rudazat felett lógni, mivel ez befolyásolhatja a kötelek szilárdságát.
- Hintázás során nem szabad a hinta elé ugrani.
- Nem szabad a nedves hintára felmászni.
- Ne helyezzen el a hintán kiegészítő elemeket.

#### **! FIGYELEM!**

A sisak és a laza vagy bő ruházat személyi károkat okozhat.

Fennáll a leesés és a fojtás veszélye. Használat során a fészekhinta törése vagy leszakadása esetén súlyos sérülésveszély áll fenn. A szerelésnél tartsa magát a teljesen biztonságos szerkezetekhez. Kérjen tanácsot megfelelő szaktudással rendelkező személyektől.

#### **! FIGYELEM!**

### Rögzítőhorog

A fészekhinta leszakadása a használat során.

Súlyos sérülésveszély. A fészekhintát kizárólag megfelelő tartó esetén szerelje fel. Kérjen tanácsot megfelelő szaktudással rendelkező személyektől. Ne szerelje a fészekhintát beton, aszfalt vagy egyéb kemény felület felé.

### Két lehetséges tartóváltozat létezik:

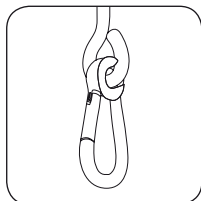

#### 1. változat:

Teljesen zárt tartófül: A hinta gyűrűit karabinerhoroggal kell rögzíteni.

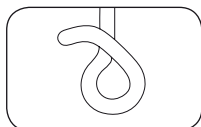

#### 2. változat:

Hinta horog: A hinta gyűrűit be kell akasztani.

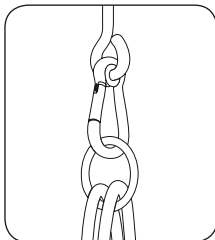

**⚠ TUDNIVALÓ!**

A tartó szemet a hintázási irányra merőlegesen kell elhelyezni. Ez megakadályozza hintázásnál a túlságosan nagy mértékű kopást.

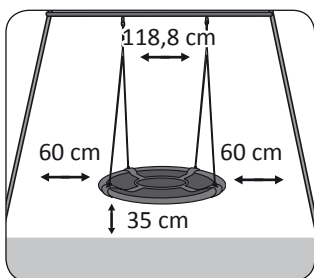
**⚠ TUDNIVALÓ!**

A felfüggesztési pontoknak legalább a hinta ülőrészének (+ 10 cm) megfelelő távolságban kell lenniük egymástól.

A lengés és a padló közötti távolságnak legalább 35 cm-nek kell lennie; a maximális leesési magasság nem lépheti túl a 46 cm-t. Úgy állítsa be a hintát, hogy a hintázó személy a lábujja hegyével ne érthesse meg a talajt. Kétség esetén végezzen néhány könnyű próbalengtetést.

Az oldalirányú távolságnak el kell érnie a 60 cm-t.

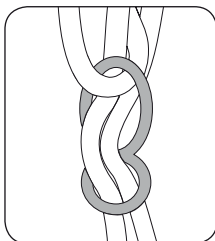
**Magasság beállítás**

A fészekhinta magassága az állítóelem nyílásaival állítható be. Ezáltal a kötelek hossza megfelelő mértékben módosítható. A kötél hosszának beállításánál senki se üljön a hintában. Ügyeljen arra, hogy a kötelek mindig azonos hosszúságúak legyenek.

Feltétlenül vizsgálja meg rendszeresen a köteleket sérülésekre vagy a korrall összefüggő kopás jeleire vonatkozóan, hiszen kizárólag az ép kötél jelent biztonságot. A sérült köteleket feltétlenül cserélje ki.

**⚠ TUDNIVALÓ!**

Vegye figyelembe, hogy az erőteljes napsugárzás felforrósíthatja az anyagot, ezért lehetőleg észak felé irányítsa.

**⚠ TUDNIVALÓ!****A hinta megőrzése**

A szezon kezdete előtt a felügyelő személynek a következő pontokat kell végrehajtania és leg-  
alább havonta egyszer megismételnie:

Rudazat megfeszítése, a hinta ülőrész, lánc, kötél és egyéb tartozék ellenőrzése a kopás jeleit  
illetően; hibás alkatrészek cseréje a gyártó utasításainak megfelelően.

Ellenőrizze a védőberendezések teljességét és esetleges sérüléseit. Ellenőrizze a mozgó alkatré-  
szeket és szükség esetén cserélje ki azokat. Az apró alkatrészeket megtalálja a barkácsboltokban  
vagy szerszámboltokban. Ellenőrizze a fém alkatrészek rozsdásodását, kizárólag ólommentes  
festékkel fesse át az EN 71 követelményeinek megfelelően. Amennyiben a jelen hintát olyan  
állványra szereli, amelyen több hintaelem található, akkor feltétlenül ellenőrizzen minden  
alkatrészt. Ha a hintát ágra szereli, ellenőrizze annak szilárdságát. Ellenőrizze a talajt, hogy szük-  
ség esetén csillapítható-e a leesés. A kerti szezon végén, de legkésőbb 4 °C alatti hőmérséklet  
esetén, vegye le a hintát és tárolja száraz fagymentes helyen. A hintához kizárólag a Flextrade  
GmbH & Co. KG cég eredeti pótalkatrészei használhatók, más kötél, cső vagy ülőfelület nem illik  
a fészekhintához, ellenkező esetben ez veszélyeztetheti a biztonságot.

**Műszaki adatok:**

Modell: FLX-NS-02NG / FLX-NS-02NS, Ø 110 cm, teherbírás max. 150 kg

**Ártalmatlanítás****Csomagolás ártalmatlanítása**

A csomagolást fajtaazonos módon ártalmatlanítsa. A papírlemezt és a kartont a  
papírhulladékok, a fóliát az újrahasznosítható hulladékok gyűjtőjébe helyezze.

**Az Fészekhinta leselejtezése**

Ha az Fészekhinta valamikor már nem lenne tovább használható, az adott városban  
vagy országban érvényben levő rendelkezéseknek megfelelően selejtezze le.

**Megfelelőségi nyilatkozat:**

A gyártó, a Flextrade GmbH & Co. KG kijelenti, hogy a fészekhinta megfelel a vonatkozó közös-  
ségi harmonizációs jogszabályoknak:

Játékok biztonságáról szóló 2009/48/EK irányelv

Alkalmazott harmonizált szabványok vagy specifikációk /

EN 71-1: 2014+A1, EN 71-2: 2011+A1, EN 71-3: 2013+A3, EN 71-8: 2018

Aldi Nord cikkszám: 1288





**Származási hely: Kína**  
**Gyártó:**

FLEXXTRADE GMBH & CO. KG  
HOFSTR. 64  
40723 HILDEN  
GERMANY

**ÜGYFÉLSZOLGÁLAT**

702545



**00800/7874.7874**



**[Flexxtrade-hu@teknihall.com](mailto:Flexxtrade-hu@teknihall.com)**

A FOGYASZTÁSI CIKK TÍPUSA:  
FLX-NS-02NG / FLX-NS-02NS

04/2020

**3**

**ÉV  
JÓTÁLLÁS**