

**SERVICIO AL CLIENTE**



**00800 / 78747874**

(gratuito, sin perjuicio de móvil)



**flexxtrade-es@teknihall.com**

Art.-Nr. 0141

06/17/2020

Distribuidor:  
Flexxtrade GmbH & Co. KG  
Hofstr. 64, 40723 Hilden  
Alemania



**Mundo  
Diver**

# Columpio Nido

- Uso
- Seguridad

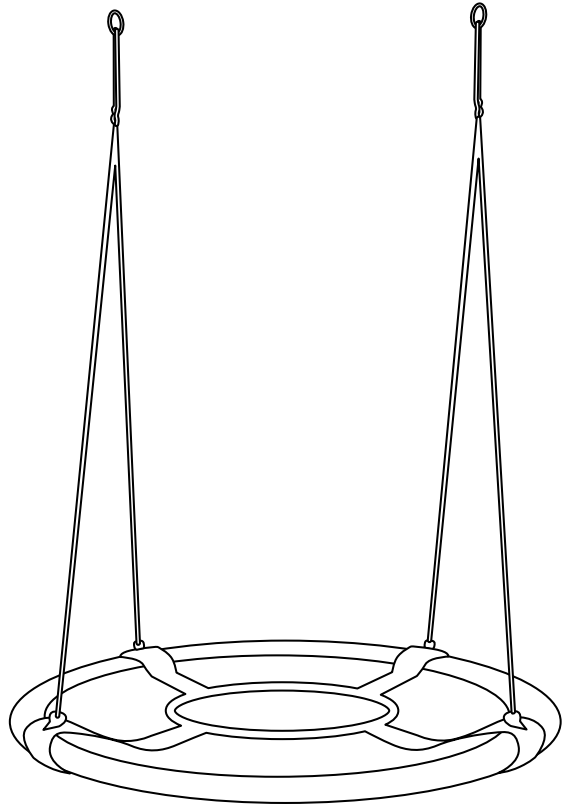

**3 años**  
**GARANTÍA**  
DE FABRICANTE

**SERVICIO AL CLIENTE**  
☎ 00800 / 78747874  
(gratuito, sin peaje de móvil)  
✉ flextrade-es@teknihall.com  
Art.-Nr. 0141      06/17/2020

**TRADUCCIÓN DEL MANUAL DE INSTRUCCIONES ORIGINAL**

24001410  
06/17/2020  
FLX-NS-02NG/FLX-NS-02NS  
PO43001742  
N.º de referencia: 0141

Introducción .....	3
Explicación de símbolos .....	3
Uso previsto.....	4
Advertencias de seguridad .....	4
Fijación .....	6
Ajuste en altura .....	7
Volumen de suministro/componentes del aparato .....	8
Montaje.....	9
Desmontaje .....	10
Conservación del columpio.....	11
Datos técnicos .....	11
Declaración de conformidad.....	11
Eliminación .....	11
Eliminación del embalaje .....	11
Eliminación del Columpio Nido .....	11

## Introducción



**IMPORTANTE:**  
GUARDE LAS INSTRUCCIONES PARA USARLAS EN EL FUTURO LEA DICHAS INSTRUCCIONES DETENIDAMENTE

## Explicación de símbolos

En estas instrucciones de uso, en la cama elástica o en el embalaje se utilizan los símbolos y las palabras indicadoras que se incluyen a continuación.



### ADVERTENCIA:

Este símbolo/Esta palabra indicadora describe un peligro de grado medio de riesgo que, de no evitarse, puede provocar la muerte o lesiones físicas graves.



### PRECAUCIÓN:

Este símbolo/Esta palabra indicadora describe un peligro de grado bajo de riesgo que, de no evitarse, puede provocar lesiones físicas leves o moderadas.

### ¡NOTA!

Esta palabra indicadora advierte del riesgo de posibles daños materiales.



Este símbolo precede a informaciones adicionales que resultan útiles para el uso del producto.



Declaración de conformidad (capítulo “Declaración de conformidad”): Los productos identificados con este símbolo cumplen todas las normativas comunitarias aplicables del Espacio Económico Europeo.



0-3

Este producto no es apto para niños menores de 3 años.  
Existe peligro de estrangulación por el cable.



El certificado como juguete seguro de TÜV Rheinland sirve para demostrar nuestra calidad comprobada, exactamente definida y constante. Confirma la seguridad (verificación de los materiales nocivos) y la idoneidad de uso (por ejemplo, las propiedades funcionales, resistencia al desgaste, vida útil) de un producto y, por consiguiente, su calidad integral.

## Uso previsto

### ADVERTENCIA:

¡**AVERTENCIA!** Carga máxima: 150 kg.

¡**AVERTENCIA!** Adecuado para niños a partir de 3 años.

¡**AVERTENCIA!** Concebido exclusivamente para su uso en exteriores.

¡**AVERTENCIA!** Solo para su uso en el hogar.

Previsto exclusivamente para uso privado; no es adecuado para áreas de juego o guarderías. Para el montaje es necesaria la participación de 2 adultos. Utilice el Columpio Nido únicamente de la forma que se indica en estas instrucciones de uso. Cualquier otro uso se considerará no conforme a lo previsto y puede provocar daños materiales o incluso lesiones. El fabricante o el proveedor declina toda responsabilidad respecto a los daños que tengan su causa en un uso incorrecto o no conforme a lo previsto.

## Advertencias de seguridad

### ADVERTENCIA:



**Este aparato no es apto para niños menores de 3 años debido al peligro de asfixia y a las piezas pequeñas que pueden tragarse.**

Los niños pueden quedar atrapados y asfixiarse mientras juegan con el plástico de embalaje o las piezas pequeñas que se suministran.

- No permita que los niños pequeños jueguen con el plástico.
- Mantenga a los niños alejados de las piezas pequeñas.

### ADVERTENCIA:



**El artículo contiene piezas pequeñas: Existe riesgo de asfixia.**

La carga máxima no puede sobrepasar 150 kg.

El montaje solo puede ser realizado por personas adultas.

El columpio solo puede usarlo una persona al mismo tiempo.

## ¡NOTA!

Para niños a partir de 3 años. Durante el uso del columpio, no deje a los niños sin vigilancia. Tome las medidas de seguridad adecuadas.

### **Directrices de seguridad**

El espacio libre alrededor del columpio debe alcanzar, idealmente, los 4 metros.

No está permitido que los juguetes de actividad se monten sobre hormigón, asfalto o cualquier otra superficie dura. Las caídas sobre suelos duros provocan a menudo lesiones graves. No utilice el columpio en ningún caso antes de que esté completamente instalado. El columpio no debe utilizarse para fines distintos de los previstos. Es necesaria la vigilancia por parte de personas adultas. Los adultos tienen que verificar la funcionalidad de los cables antes de su uso. Los niños tienen que llevar ropa adecuada (no ponchos, bufandas ni otras piezas de ropa suelta). Solo está permitido columpiarse si el usuario está sentado en el centro de la superficie de asiento. Evite columpiarse con el asiento vacío, ya que puede provocar riesgo de estrangulación.

Si efectúa modificaciones en su Columpio Nido, tienen que ser autorizadas por el fabricante y realizadas siguiendo sus instrucciones.

**¡Atención!** Solo está permitido utilizar piezas originales, que están disponibles en el fabricante.

Es imprescindible seguir las instrucciones de montaje, de acuerdo con las presentes instrucciones de montaje, en lo que se refiere al diámetro mínimo, a la necesidad de fijación correcta en ambos extremos, a la longitud total correcta y al posicionamiento de cada una de las piezas, tales como cables, red, tubos y revestimientos de protección.

### **Las personas encargadas de la vigilancia tienen que instruir a los niños como sigue:**

No deben dirigirse nunca hacia el columpio, ni correr por detrás o entre dos columpios.

- No deben retorcer los cables ni colgarlos por encima de las varillas, ya que esto afecta a la resistencia de los cables.
- No deben saltar desde el columpio mientras se están columpiando.
- No deben subirse nunca al columpio, si está mojado.
- No deben adosar ningún elemento adicional al columpio.



## **ADVERTENCIA:**

Se pueden ocasionar daños a las personas si se llevan cascos o ropa suelta o amplia.

Existe riesgo de caída o de estrangulación. En caso de que se rompa o derribe el Columpio Nido durante su uso, existe peligro de lesiones graves. Cuando realice el montaje, asegúrese de que su estructura es absolutamente segura. Solicite asesoramiento de personas que posean los conocimientos especializados correspondientes.

**! ADVERTENCIA:**

## Ganchos de fijación

Derribo del Columpio Nido durante su uso.

Riesgo de lesiones graves. Efectúe el montaje del Columpio Nido únicamente en un soporte adecuado. Solicite asesoramiento de personas que posean los conocimientos especializados correspondientes. No monte el Columpio Nido sobre hormigón, asfalto o cualquier otra superficie dura.

### Hay dos variantes de soporte posibles:

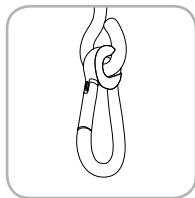

Variante 1:

Una armella de soporte completamente cerrada: En este caso, los anillos del columpio se fijan con un mosquetón.

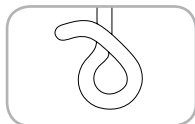

Variante 2:

Un gancho de columpio: En este caso, los anillos del columpio se cuelgan.

### ¡NOTA!

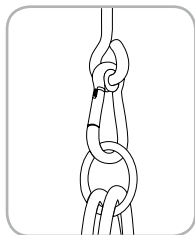

El ojo del soporte tiene que estar montado transversalmente a la dirección del columpio. De este modo, se evita un desgaste mayor en el columpio.

## ¡NOTA!

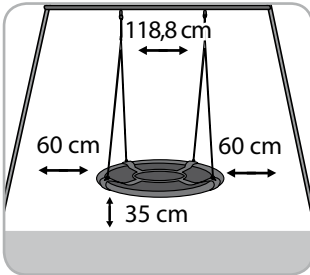

Los puntos de suspensión tienen que estar separados entre sí por al menos el ancho del asiento del columpio (+ 10 cm).

La distancia entre el asiento del columpio y el suelo tiene que ser de al menos 35 cm; la altura de caída máxima no puede ser mayor de 46 cm. Ajuste el columpio de manera que el niño no pueda tocar el suelo con las puntas de los dedos mientras se columpia. En caso de duda, realice unas pruebas con el columpio.

La distancia lateral tiene que alcanzar 60 cm.

## Ajuste en altura

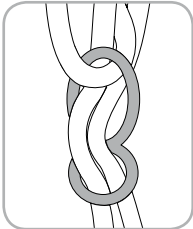

La altura del Columpio Nido puede ajustarse a través de las aberturas del elemento de ajuste. De este modo, puede modificarse la longitud de los cables como sea necesario. Cuando se esté ajustando la longitud de los cables, nadie debe sentarse en el columpio. Asegúrese de que los cables tengan siempre la misma longitud.

Es imprescindible que inspeccione los cables de manera regular en busca de desperfectos o indicios de desgaste por envejecimiento, ya que solo un cable intacto garantiza la seguridad. Sustituya de inmediato los cables dañados.

## ¡NOTA!

Tenga en cuenta que el material puede calentarse cuando está sometido a una intensa exposición al sol, por lo que su orientación preferente debería ser hacia el norte.



## Volumen de suministro / componentes del aparato

- 1 Asiento del Columpio Nido
- 2 4 tubos de bastidor con acolchado
- 3 2 cables con suspensiones de plástico

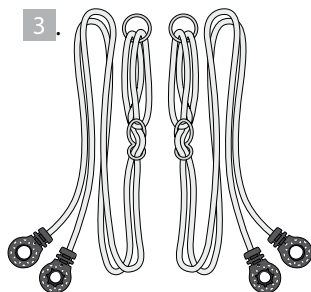
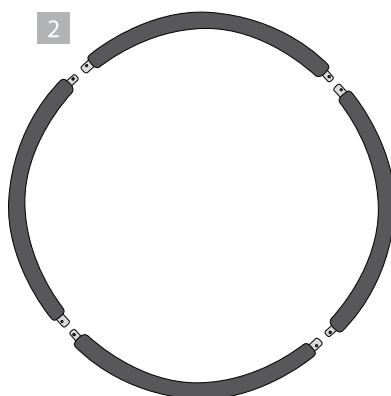
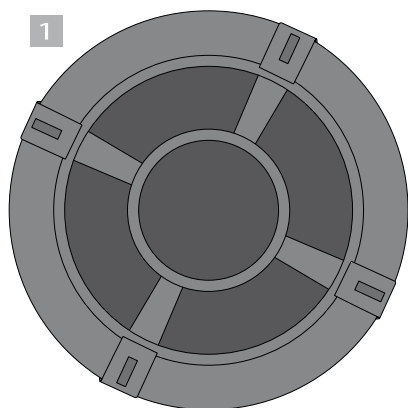

## Montaje:

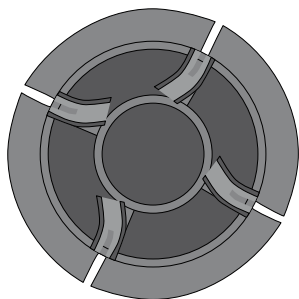

1. Coloque el asiento en el suelo y abra las pestañas abriendo el cierre de velcro.

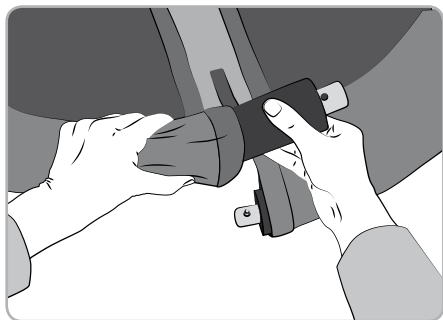

2. Inserte los 4 tubos de bastidor con su acolchado, uno detrás de otro, en las hendiduras previstas en el asiento.

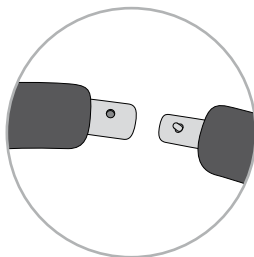

3. Asegúrese de que a cada extremo de tubo grueso con orificio le siga un extremo de tubo con botón con resorte.

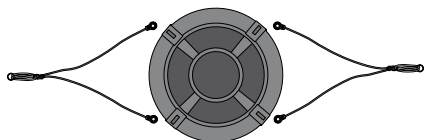

4. Coloque los dos cables con sus suspensiones de plástico, en el orden correcto, junto al Columpio Nido. Asegúrese de que los cables no estén retorcidos.

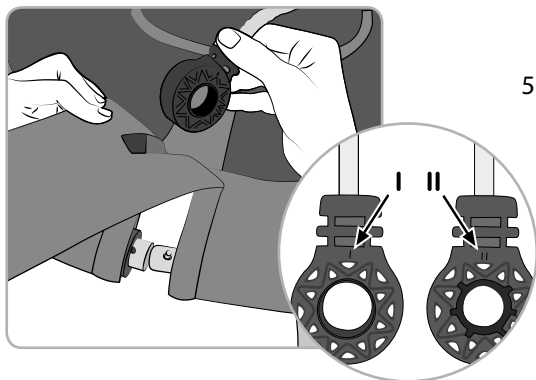

5. Inserte el colgador de cuerda de plástico desde arriba en la abertura de la solapa con el cierre de velcro. A continuación, en el lado II (compruebe la marca), introduzca la suspensión en el tubo grueso.

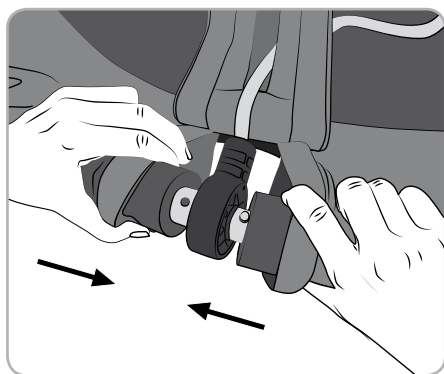

6. Una vez terminado, conecte las varillas mientras pulsa el botón de resorte del extremo de tubo más fino. El bloqueo se cierra cuando el botón de resorte se encaja y se oye el clic.

7. Luego cerrar la solapa con el velcro. Con ello quedará terminado el montaje.

## Desmontaje:



Abra los velcro de resorte de la pestaña y desplace el acolchado hacia un lado. Suelte el botón de resorte para desarmar los tubos de bastidor.

## ¡NOTA!

### Conservación del columpio

Antes de cada temporada, la persona encargada de vigilar deberá realizar las siguientes comprobaciones y repetirlas al menos una vez al mes:

En las varillas, comprobar el desgaste de los asientos del columpio, las cadenas, los cables y otros accesorios; las piezas defectuosas deberán sustituirse siguiendo las instrucciones del fabricante.

Compruebe si todos los dispositivos de protección están completos y si tienen desperfectos. Compruebe todas las piezas móviles y reemplácelas si es necesario. Puede adquirir las piezas pequeñas en cualquier tienda de bricolaje o ferretería. Compruebe si las piezas metálicas tienen óxido. píntelas únicamente con pintura sin plomo, de conformidad con las normas EN 71. Si el columpio se ha agregado a un bastidor con varios columpios, es imprescindible que compruebe todas las piezas. Si el columpio está suspendido de una rama, compruebe su resistencia. Compruebe si el terreno puede amortiguar una caída, en caso de que se produzca. Al final de la temporada veraniega, como mucho cuando se alcancen temperaturas por debajo de 4 °C, le recomendamos que desmonte el columpio y lo guarde en un lugar seco y resguardado del frío. Para el columpio deben utilizarse exclusivamente piezas de repuesto originales de la empresa Flexxtrade GmbH & Co. KG. Otros cables, tubos y asientos no se adaptan al Columpio Nido, de lo contrario puede verse afectada la seguridad.

### Datos técnicos:

Modelo: FLX-NS-02NG/FLX-NS-02NS, Ø 110 cm, resistencia máx. 150 kg

### ELIMINACIÓN



#### Eliminación del embalaje

Elimine el embalaje siguiendo las normas de clasificación de residuos.

Lleve los cartones y la caja al contenedor de papel y los plásticos al punto de recogida que corresponda.



#### Eliminación del Columpio Nido

Elimine el Columpio Nido según las normativas sobre eliminación que se encuentren vigentes en su país.

### Declaración de conformidad:

Por la presente, el fabricante Flexxtrade GmbH & Co. KG declara que el Columpio Nido satisface las normas armonizadas correspondientes de la Comunidad Europea:

Directiva 2009/48/CE sobre la seguridad de los juguetes

Normas armonizadas o especificaciones utilizadas /

EN 71-1: 2014+A1, EN 71-2: 2011+A1, EN 71-3: 2013+A3, EN 71-8: 2018

Número de referencia Aldi Nord: 1288