



Compacte krik

- Gebruik
- Veiligheid



3 JAAR
GARANTIE

KLANTENSERVICE
☎ 00800 / 78747874
(gratis, mobiele telefoon afwijkend)
✉ flextrade@teknihall.nl
Art.-nr. 2004089 2021

OORSPRONKELIJKE GEBRUIKSAANWIJZING

2003020040894
2021
FLX-CJ3-01
PO43030098
Art.-nr.: 2004089

Inhoudsopgave

Overzicht	3
Leveringsomvang / onderdelen	3
Algemene informatie	4
Lees de volgende instructies zorgvuldig door en berg deze gebruiksaanwijzing op	4
Verklaring van de symbolen	4
Veiligheid	5
Beoogd gebruik.....	5
Veiligheidsinstructies	6
Eerste inbedrijfstelling	11
Controleer de krik en de leveringsomvang	11
Algemeen	12
Montage van de krik	12
De hefboomstang bevestigen	12
Bediening van de krik	12
Voorzorgsmaatregelen op het voertuig treffen.....	12
De krik plaatsen.....	13
Het voertuig optillen.	13
Het voertuig neerlaten.....	14
Problemen oplossen	15
Onderhoud, reparatie en inspectie	16
Hydraulische olie toevoegen.....	17
Smearing	17
Ontluchten	17
Schoonmaken en opslag	18
Technische specificaties	19
Verwijderen	19
Verpakking weggooien	19
Krik weggooien.....	19
Verklaring van overeenstemming	20

Overzicht

Afb. A

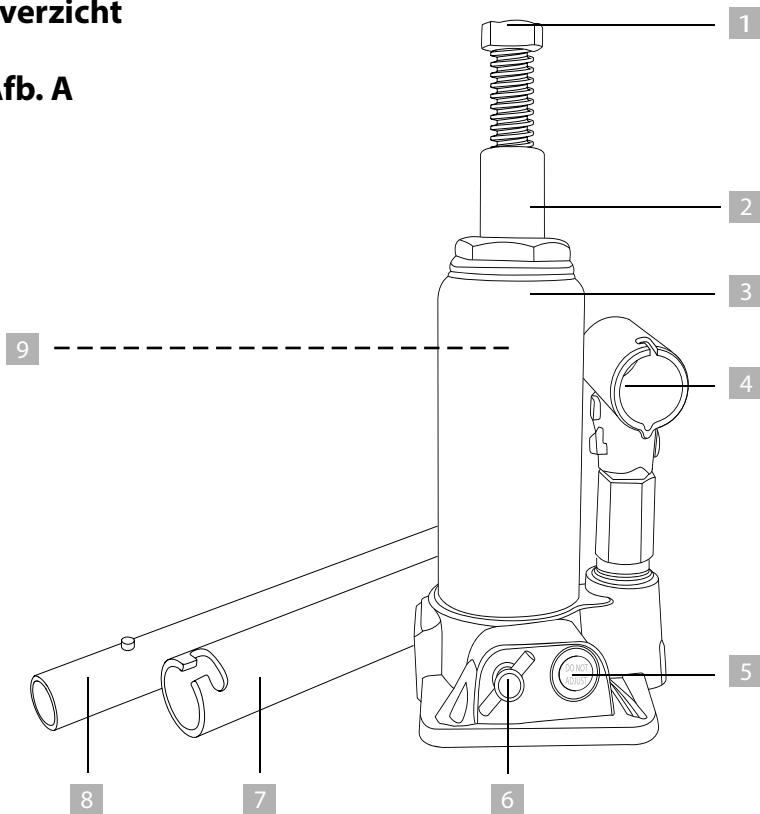

Leveringsomvang / onderdelen

- 1 Zadel (verlenschroef)
- 2 Reciprocerende zuigers
- 3 Pomplichamen
- 4 Handgreep
- 5 Overbelastingsklep (onder rode plastic kap)
- 6 Ontlastklep
- 7 Onderste hefboomstang
- 8 Bovenste hefboomstang
- 9 Olievulplug (niet zichtbaar)

ALGEMENE INFORMATIE



BELANGRIJK:
VOOR LATER GEBRUIK BEWAREN
AANDACHTIG LEZEN

Lees de volgende instructies zorgvuldig door en berg deze gebruiksaanwijzing op

Deze gebruiksaanwijzing is van toepassing op deze compacte krik (hierna te noemen „krik“) en bevat belangrijke informatie over de montage, ingebruikneming en bediening ervan.

Lees deze gebruiksaanwijzing zorgvuldig door voordat u de krik voor de eerste keer gebruikt.

Dit geldt in het bijzonder voor de veiligheidsinstructies. Als dit niet wordt onderkend, dan kan dit persoonlijk letsel of schade aan de krik tot gevolg hebben.

Berg de gebruiksaanwijzing op. Indien de krik aan een derde wordt doorgegeven, is het van essentieel belang dat deze gebruiksaanwijzing wordt overhandigd.

Verklaring van de symbolen

De volgende symbolen en signaalwoorden worden gebruikt in deze gebruiksaanwijzing, op de krik zelf of op de verpakking.

WAARSCHUWING!

Dit signaalsymbool/-woord duidt op een gevaar met een gemiddeld risiconiveau dat, indien het gevaar niet wordt onderkend, dit de dood of ernstig letsel tot gevolg kan hebben.

LET OP!

Dit signaalsymbool/woord duidt op een gevaar met een lagere risicograad; indien dit niet wordt voorkomen, kan lichte of gering letsel het gevolg zijn.

LET OP!

Dit signaalwoord waarschuwt voor mogelijke materiële schade.



Dit symbool geeft nuttige aanvullende informatie over de behandeling en het gebruik van het product.



Verklaring van Overeenstemming (hoofdstuk „Verklaring van Overeenstemming“): Producten met dit symbool voldoen aan alle toepasselijke communautaire regelgeving van de Europese Economische Ruimte.



Het GS-keurmerk (geteste veiligheid) geeft aan dat het product veilig is bij correct gebruik. Het GS-merkteken betekent dat de veiligheid van het product is getest.

Producten met dit merkteken voldoen aan de eisen van de Productveiligheidswet (ProdSG).

VEILIGHEID

Beoogd gebruik

De krik is ontworpen voor het kortstondig optillen en neerlaten van voertuigen tot 3 ton en is uitsluitend bedoeld voor particulier gebruik en is niet geschikt voor commerciële doeleinden.

Gebruik de krik alleen zoals beschreven in deze gebruiksaanwijzing.

Elk ander gebruik wordt beschouwd als niet-beoogd en kan materiële schade of zelfs persoonlijk letsel tot gevolg hebben.

De fabrikant of dealer aanvaardt geen aansprakelijkheid voor schade veroorzaakt door niet-beoogd of ondeskundig gebruik.

Volgens EN1494:2000 + A1:2008.

Veiligheidsinstructies

WAARSCHUWING!

Gevaar voor wurging en verstikking!

Als kinderen met de verpakingsfolie of kleine onderdelen spelen, kunnen ze erin verstrikt raken, het over hun hoofd trekken of het inslikken en zichzelf verstikken of wurgen.

- Laat kinderen niet met de verpakingsfolie spelen. Kinderen kunnen tijdens het spelen erin verstrikt raken en stikken.
- Houd kinderen uit de buurt van kleine onderdelen.

WAARSCHUWING!

Risico op letsel voor personen!

Er mogen geen personen of dieren met de krik worden opgetild. Dit kan ernstig letsel of zelfs de dood tot gevolg hebben.

- De krik mag alleen worden gebruikt voor het optillen en neerlaten van voertuigen.

WAARSCHUWING!

Risico op letsel voor personen!

Laat de krik en het voertuig tijdens het gebruik nooit onbeheerd achter om gevaar te voorkomen. Als dit niet wordt onderkend, dan kan dit ernstig letsel of zelfs de dood tot gevolg hebben.

- Zorg ervoor dat de krik en het voertuig stabiel staan. De krik mag alleen worden gebruikt op een stevige, stabiele, vlakke en effen ondergrond.
- Houd kinderen en dieren uit de buurt van het voertuig terwijl het met de krik wordt opgetild.
- Til het voertuig nooit op als er nog inzittenden in zitten.
- Zorg ervoor dat alleen het midden van het zadel wordt belast.

- Ondersteun het voertuig met kriksteunen met het vereiste draagvermogen en verwijder de krik voordat u met de werkzaamheden aan het voertuig begint.
- Er mogen zich geen personen onder het voertuig bevinden wanneer het voertuig alleen door de krik wordt ondersteund.



Risico op letsel voor personen!

Alvorens het hefwerktuig in gebruik te nemen, dient de gebruiker van deze krik volledig bekend te zijn met zowel de werking van de krik als de gehele procedure om een veilig gebruik te waarborgen.

Als dit niet wordt onderkend, dan kan dit ernstig persoonlijk letsel tot gevolg hebben.

- Lees de gebruiksaanwijzing van het voertuig voordat u een voertuig optilt.
- Draag altijd geschikte persoonlijke beschermende kleding wanneer u de krik gebruikt.
- Controleer de krik vóór elk gebruik. Gebruik de krik niet als u loszittende of losgeraakte onderdelen of beschadigingen opmerkt. Als dit zich voordoet, moet de krik door een erkende specialist worden geïnspecteerd.
- De krik mag alleen worden gebruikt om voertuigen op te tillen en neer te laten; een opgetild voertuig moet worden ondersteund door kriksteunen met het vereiste draagvermogen. Als de krik alleen wordt gebruikt om een opgetild voertuig te ondersteunen, kan dit persoonlijk letsel of materiële schade aan het voertuig tot gevolg hebben.
- Verplaats of verplaats nooit een voertuig dat met de krik omhoog is gebracht, aangezien de krik niet bestand is tegen dergelijke belastingen. Als dit niet wordt onderkend, dan kan er persoonlijk letsel en/of materiële schade het gevolg zijn.

- Breng geen wijzigingen aan de krik aan. Open nooit de behuizing. De krik heeft geen onderdelen die de gebruiker kan repareren of modificeren. Indien de gebruiker het product repareert of onjuist of oneigenlijk gebruikt, vervalt de garantie. Neem in geval van reparatie contact op met de fabrikant via het servicecentrum dat op de garantiekaart is aangegeven.
- In geval van reparatie mogen voor deze krik uitsluitend originele reserveonderdelen worden gebruikt. De krik bevat mechanische onderdelen die belangrijk zijn om het product te beschermen tegen beschadiging.
- Hefwerktuigen moeten worden onderhouden en gerepareerd volgens de aanwijzingen van de fabrikant. Dergelijk onderhoud en dergelijke reparaties moeten worden uitgevoerd door deskundige personen.
- Wijzig de krik niet en voeg geen onderdelen toe.
- Gebruik de krik alleen bij droog weer en in een droge omgeving.
- Gebruik de krik niet in vochtige binnenruimtes of in de regen.
- Berg de krik niet op een plaats op waar hij kan vallen.
- Plaats geen voorwerpen op de behuizing.
- Belast de krik niet boven het toegestane draagvermogen zoals aangegeven in de gebruiksaanwijzing.
- Gebruik de krik alleen op een stevige en vlakke ondergrond. Plaats de krik nooit op een zachte ondergrond (bijv. gras). Dergelijke oppervlakken kunnen ertoe leiden dat het voertuig kantelt of van de krik glijdt, wat materiële schade en/of persoonlijk letsel kan veroorzaken.
- Het is noodzakelijk dat de bedieningspersoon het hefwerktuig en de last tijdens alle bewegingen kan observeren.
- Houd voldoende afstand tot het voertuig terwijl het omhoog of omlaag wordt gebracht.
- Laat het voertuig altijd langzaam zakken.

- Voordat u het voertuig optilt, trekt u de handrem aan, schakelt u een versnelling in en blokkeert u de wielen die niet worden opgetild met wielkeggen.
- Til het voertuig alleen op aan de bevestigingspunten die door uw voertuigfabrikant zijn aangegeven.
- Controleer voor elk gebruik van de krik of codes en markeringen zichtbaar en leesbaar zijn, aangezien deze belangrijke informatie bevatten. Als deze mededelingen ontbreken of onleesbaar zijn, neem dan contact op met de fabrikant via het servicecentrum dat op de garantiekaart is aangegeven.

 **LET OP!**

Gevaar voor kinderen en personen met verminderde fysieke, zintuiglijke of mentale vermogens (bijvoorbeeld personen met verminderde mobiliteit, ouderen met verminderde fysieke en mentale vermogens) of personen zonder ervaring en kennis (bijvoorbeeld adolescenten).

- Een krik mag niet worden gebruikt door personen met verminderde fysieke, zintuiglijke of mentale vermogens, of met gebrek aan ervaring en kennis. Sta niet toe dat kinderen de krik gebruiken, schoonmaken of onderhouden.
- Laat de krik nooit onbeheerd achter tijdens het gebruik.
- Let erop dat kinderen voldoende afstand houden tot de krik.
- Kinderen mogen niet met de krik spelen.
- Mensen met verminderde zintuiglijke of geestelijke vermogens mogen niet in de buurt van de krik komen.
- Let erop dat kinderen niet met de verpakkingfolie spelen, omdat ze erin verstrikt kunnen raken en kunnen stikken.

 **LET OP!**

Risico op letsel voor personen!

Gebruik van de krik in ongewone of ongunstige omstandigheden of omgevingen kan persoonlijk letsel tot gevolg hebben.

- Gebruik de krik niet in ongewone of ongunstige weersomstandigheden (bijv. in zeer koude of zeer warme gebieden, bij sterke wind en sterke magnetische velden), aangezien de krik dan niet goed zal functioneren en schade kan veroorzaken. Het voertuig kan instabiel worden.
- Gebruik de krik niet in explosiegevaarlijke gebieden, in de buurt van explosieve stoffen of mijnen. De hydraulische olie onder de afdekplaat is ontvlambaar.
- Gebruik de krik niet op een schip. Het voertuig wordt instabiel.

LET OP!

Gevaar voor letsel!

Door onjuiste behandeling kan de krik worden beschadigd.

- Let erop dat de krik stevig staat (raadpleeg de gebruiksaanwijzing van uw voertuig voor de juiste plaats van de krik). De ondergrond moet hard (b.v. beton), stabiel en vlak zijn en een belasting tot 3 ton kunnen dragen.
- Maak de krik nooit schoon door hem in water onder te dompelen, aangezien dit beschadigingen tot gevolg kunnen hebben. Lees de instructies in het hoofdstuk „Schoonmaken en opslag“.
- Gebruik de krik niet als de behuizing gebarsten, vervormd of gebroken is (zie het hoofdstuk „Onderhoud, reparatie en inspectie“). Neem de krik onmiddellijk buiten gebruik en neem contact op met de fabrikant via het servicecentrum dat op de garantiekaart staat vermeld.

EERSTE INBEDRIJFSTELLING

Controleer de krik en de leveringsomvang

LET OP!

Gevaar voor letsel!

Als bij het openen van de verpakking niet voorzichtig te werk wordt gegaan en een mes of scherp voorwerp wordt gebruikt, kan de krik beschadigd raken.

- Ga voorzichtig te werk bij het openen van de verpakking.
- 1. Controleer of alle onderdelen en accessoires compleet zijn (zie **afb. A**).
- 2. Haal de krik uit de verpakking en controleer op eventuele schade aan het product of onderdelen van het product. Als dit het geval is, gebruik de krik dan niet en neem contact op met de fabrikant via het servicecentrum dat op de garantiekaart staat vermeld.

 LET OP!

Risico op letsel voor personen!

De krik bevat kleine onderdelen die kunnen worden ingeslikt of tot verstikking tot gevolg kunnen hebben.

- Houd kinderen en dieren uit de buurt van kleine onderdelen.

Algemeen

- Controleer vóór elk gebruik of de ontlastklep **6** op de krik volledig gesloten is (naar rechts gedraaid) (zie het hoofdstuk „Onderhoud, reparatie en inspectie“).

MONTAGE VAN DE KRIK

De hefboomstang bevestigen

1. Verbind de twee delen van de hendelstangen **7** en **8** en steek ze in de handgreep **4**.

BEDIENING VAN DE KRIK

WAARSCHUWING!



Werk niet aan of onder het voertuig zonder een grondige kennis van de functie en de werking van het apparaat!

Controleer voor elk gebruik van de krik of deze in goede staat verkeert, inspecteer met name of er hydraulische olie lekt, of alle bouten en kleppen goed vastzitten en of de olie volledig is gevuld.

Voorzorgsmaatregelen op het voertuig treffen

1. Voordat u de krik plaatst, moet u ervoor zorgen dat de handrem van het voertuig is aangetrokken.
2. Bij een voertuig met automatische transmissie zet u de keuzehendel in de stand „Parkeren“.
3. Schakel bij een handgeschakelde versnellingsbak de eerste versnelling in.
4. Blokkeer de wielen die niet moeten worden opgetild met wielkeggen (wielkeggen zijn niet bij de levering inbegrepen).

De krik plaatsen

1. Laat de krik helemaal zakken. Om dit te doen, opent u de ontlastklep  door de verbinding (aan het uiteinde van de onderste hefboomstang) op de klep te plaatsen en deze naar links open te draaien.
2. Sluit de ontlastklep  door het weer naar rechts vast te draaien.

Het voertuig optillen

- Plaats de krik onder het op te tillen voertuig, onder het daarvoor bestemde aansluitpunt (raadpleeg de gebruikershandleiding van uw voertuig). Pomp de hefboomstang op totdat het zadel zich net onder het krikpunt bevindt.

Indien nodig, draai de verlenschroef **1** uit de reciprocator door hem naar links te draaien tot hij het voertuig raakt. Op die manier kan het exacte opnamepunt worden bepaald.

- Pomp de krik op (hef het voertuig op) tot de gewenste hoogte.

LET OP!

Als de vereiste krachten meer dan 400 N bedragen, moeten deze krachten worden verminderd door extra personen in te schakelen.

 U kunt de hoogte van de zuiger **2** nog aanpassen met de verlenschroef **1**. Om dit te doen, moet de schroef worden losgedraaid.

WAARSCHUWING!

Alvorens met de werkzaamheden aan het voertuig te beginnen, is het van essentieel belang het voertuig op de assen te steunen.

Het voertuig neerlaten

Laat de opgetilde last altijd langzaam en gelijkmatig zakken. Voorkom schokken tijdens het neerlaten. Dit beschermt de scharnierpunten en de hydraulische unit en verlengt de levensduur van de krik.

WAARSCHUWING!

Controleer vóór het neerlaten of er zich geen gereedschap of personen onder de opgehangen last bevinden. Deze kunnen bekneld, beschadigd en ernstig gewond raken.

 **LET OP!**

Alvorens het voertuig weer te laten zakken, is het van essentieel belang de steunen van de assen te verwijderen.

Til het voertuig met behulp van de krik voldoende op om de ondersteuning te verwijderen. Open vervolgens de ontlastklep **6** met behulp van de pomphendel. Dit gebeurt door langzaam naar links te draaien.

De krik zal naar de neergelaten stand terugkeren.

Wanneer het voertuig is neergelaten en de hefzuiger nog is uitgeschoven, duwt u hem met de hand omlaag.

Sluit vervolgens de ontlastklep weer.

PROBLEMEN OPLOSSEN

Probleem	Mogelijke oorzaken	Remedie
De krik tilt het voertuig niet op / kan de last niet optillen / kan de last niet tot volledige hoogte optillen / zakt onder de belasting.	De ontlastklep geopend.	Sluit de ontlastklep door deze naar rechts te draaien. Verwijder zo nodig vuil dat verhindert dat de klep goed sluit.
	Max. belasting overschreden.	Verminder de lasst of gebruik een andere krik.
	Laag oliepeil.	Olie toevoegen/vervangen.
	Lucht in het systeem.	Verwijder de lucht uit het systeem.
Zadel / last kunnen niet worden neergelaten.	BELANGRIJK: Verwijder in dit geval ALTIJD EERST de last door deze met een tweede krik op te tillen en vervolgens neer te laten.	
	Controleer het oliepeil – te veel olie kan het hydraulische systeem blokkeren.	Controleer het oliepeil.
	Vuil kan de ontlastklep blokkeren.	Verwijder en maak hem schoon en vervang de olie.
	Lucht in het systeem.	Verwijder de lucht uit het hydraulische systeem.
Zwakke hefkracht.	Laag oliepeil.	Vul bij met hydraulische olie.
	De olie is vervuild.	Vervang de olie.
	Ontlastklep niet goed gesloten.	Draai de ontlastklep vast (6). Verwijder vuil indien nodig.

Probleem	Mogelijke oorzaken	Remedie
Zadel gaat langzaam omhoog (zonder belasting).	Lucht in het hydraulische systeem.	Verwijder de lucht uit het hydraulische systeem.

ONDERHOUD, REPARATIE EN INSPECTIE



LET OP!

Schade en risico op letsel!

Als de krik wordt gebruikt op werkplekken waar olie is gelekt, kan het hefapparaat wegglijden en materiële schade en/of persoonlijk letsel veroorzaken.

- Maak de oppervlakken waar werkzaamheden zullen worden uitgevoerd of waar het voertuig zal worden opgetild of neergelaten, grondig schoon.
- Smeer alle bewegende delen met regelmatige tussenpozen.
- Het oliepeil moet altijd op het aanbevolen peil worden gehouden.
- Controleer de krik voor elk gebruik.
- Controleer op barsten of beschadigde lasnaden en op ontbrekende en/of loszittende en/of beschadigde onderdelen. Als de krik beschadigd of vervormd is, moet u hem buiten gebruik nemen.
- Als u vermoedt dat de krik verkeerd is belast, moet het hefapparaat onmiddellijk door de fabrikant worden gecontroleerd. Neem contact op met de fabrikant via het servicecentrum dat op de garantiekaart staat vermeld.
- Als er problemen zijn met de krik of er ontbrekende onderdelen, schade, vervorming of breuk is, neem dan contact op met de fabrikant via het servicecentrum dat op de garantiekaart staat vermeld.



Gebruik altijd een goede kwaliteit hydraulische olie (SAE10 of gelijkwaardig). Meng of gebruik nooit verschillende soorten vloeistof (zoals alcohol, glycerine, schoonmaakmiddelen, motorolie of verontreinigde olie).

Hydraulische olie toevoegen

- Zet de krik verticaal neer.
- Inspecteer of de krik volledig is neergelaten. Laat hem zo nodig tot aan de aanslag zakken.
- Verwijder de vulplug uit de behuizing (vulopening).
- Vul hoogwaardige hydraulische olie in de cilinder tot aan de onderkant van de vulopening met behulp van een geschikte vultrechter. Ontlucht de cilinder zoals beschreven in het hoofdstuk "Ontluchten".
- Zet de vulplug weer terug in de behuizing.
- Let erop dat er geen olie wordt gemorst of eruitloopt.

Neem het op met een absorberend papier en gooi het op een milieuvriendelijke manier weg.

Smering

Smeer de bewegende delen en de schroefdraad van de verwijderingsschroef regelmatig voor een veilige werking van de krik.

Ontluchten

Over een langere periode kunnen luchtbellens in het hydraulische systeem van de krik binnendringen en de werking ervan nadelig beïnvloeden.

Als de krik traag daalt, moet hij ontlucht worden. Om dit te doen verwijdert u de vulplug, opent u het ontluchtingsventiel en beweegt u de pomphendel enkele malen snel op en neer zodat de olie wordt ontlucht. Zet de vulplug weer terug en sluit het ontluchtingsventiel.

De krik zou weer normaal moeten werken.
Herhaal deze procedure indien nodig.

SCHOONMAKEN EN OPSLAG

LET OP!

Gevaar door ondeskundig gebruik!

De krik kan beschadigd raken door verkeerd gebruik.

- Gebruik geen agressieve schoonmaakmiddelen, borstels met metalen of nylon borstelharen of scherpe of metalen reinigingsvoorwerpen, zoals messen, schrapers van hard materiaal, enz. Deze kunnen uitwendige schade toebrengen aan het hefapparaat.
- Berg de krik altijd op een plaats op waar hij beschermd is tegen omvallen.
- Maak de krik met een licht geoliede doek schoon. Maak de krik regelmatig schoon en smeer de bewegende delen in.
- Als de krik niet in gebruik is, moet deze altijd in de laagste stand staan om corrosie van de onbeschermdede onderdelen te voorkomen.
- Berg de krik op een koele, droge plaats op waar hij niet wordt blootgesteld aan direct zonlicht, aan extreme temperaturen (warm of koud) of weersomstandigheden (zoals regen) en niet aan chemicaliën of schadelijke dampen.
- Berg de krik op een veilige plaats op buiten het bereik van kinderen en dieren.

TECHNISCHE SPECIFICATIES

Art.-nr.	FLX-CJ3-01
Max. laadvermogen	3.000 kg
Min. Hoogte	182 mm
Max. hoogte	341 mm
Hefhoogte	114 mm
Hoogteafstelling	0–45 mm
Olievolume	60 ml
Gewicht	2,6 kg
Levensduur	5 jaar

VERWIJDEREN

Verpakking weggooien



Gooi de verpakking voorgesorteerd weg. Breng karton en kartonnen dozen naar het oud papier en de verpakkingsfolie aan de recyclagebedrijven.

Krik weggooien



– Als de krik niet meer geschikt is voor gebruik, gooi het dan op een milieuvriendelijke en passende manier in overeenstemming met de plaatselijke voorschriften weg.

VERKLARING VAN OVEREENSTEMMING

Original EG-Konformitätserklärung

EC-Declaration of Conformity

Hiermit erklären wir unter alleiniger Verantwortung, dass die Bauart des nachfolgend bezeichneten Gerätes den unten genannten einschlägigen EU-Richtlinien entspricht und die Serie entsprechend gefertigt wird.

We hereby confirm in own responsibility that the appliance described below is in compliance with the governing EC-regulations as mentioned in this form and mass production will be effected accordingly.

Artikelbezeichnung:	3t Kompakt-Wagenheber
Article Description:	3t Bottle Car Jack
Typ / Model:	FLX-CJ3-01
Technische Angaben:	maximale Tragkraft 3 Tonnen
Technical data:	max. load 3 t
Jahr der Anbringung der CE-Kennzeichnung / year of affixing the CE Marking: 2021	

Einschlägige EU-Richtlinien / Governing EU-regulations

EG Richtlinie 2006/42/EG

Harmonisierte EN-Fach- und Grundnormen / Harmonized EN-standards and general standards

Der Artikel entspricht folgenden, zur Erlangung des CE-Zeichens erforderlichen Normen:

The article is in compliance with the standards mentioned below, which are basic conditions to obtain the CE-mark

EN 1494:2000+A1:2008

Person, die bevollmächtigt ist, die technischen Unterlagen zu erstellen:
Person, responsible for creating of the technical documents:



Ausstellungsdatum / Ort
Date of issue / Location

07.06.2021

Hr. Holger Lemke
i.V. Leitung Qualitätswesen / Head of QA Dep.

FLEXSTRIDE GmbH & CO KG
Hofstrasse 64
40723 Hilden
Germany

Hr. Udo Schmitz
Geschäftsführer / Managing Director

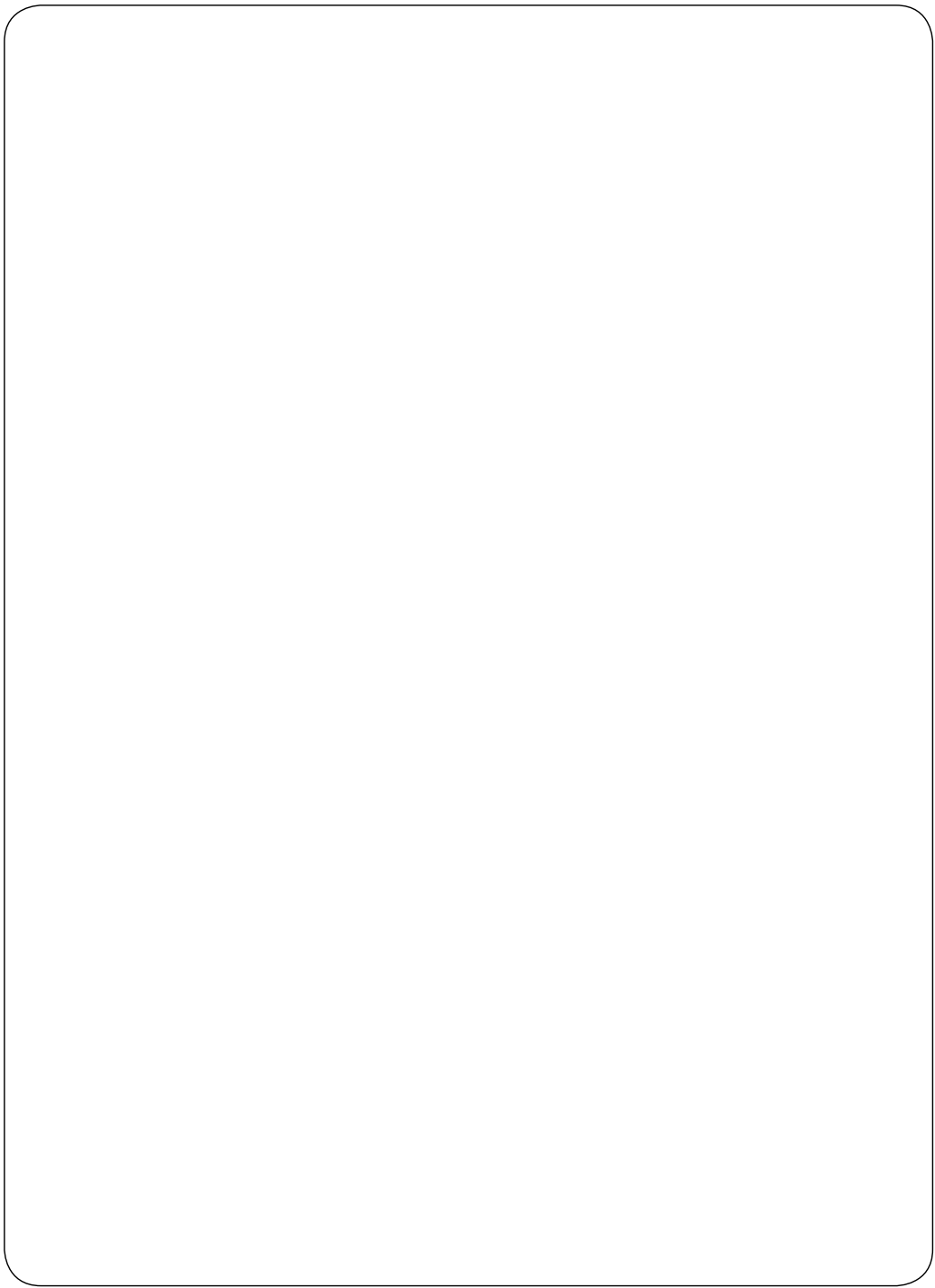

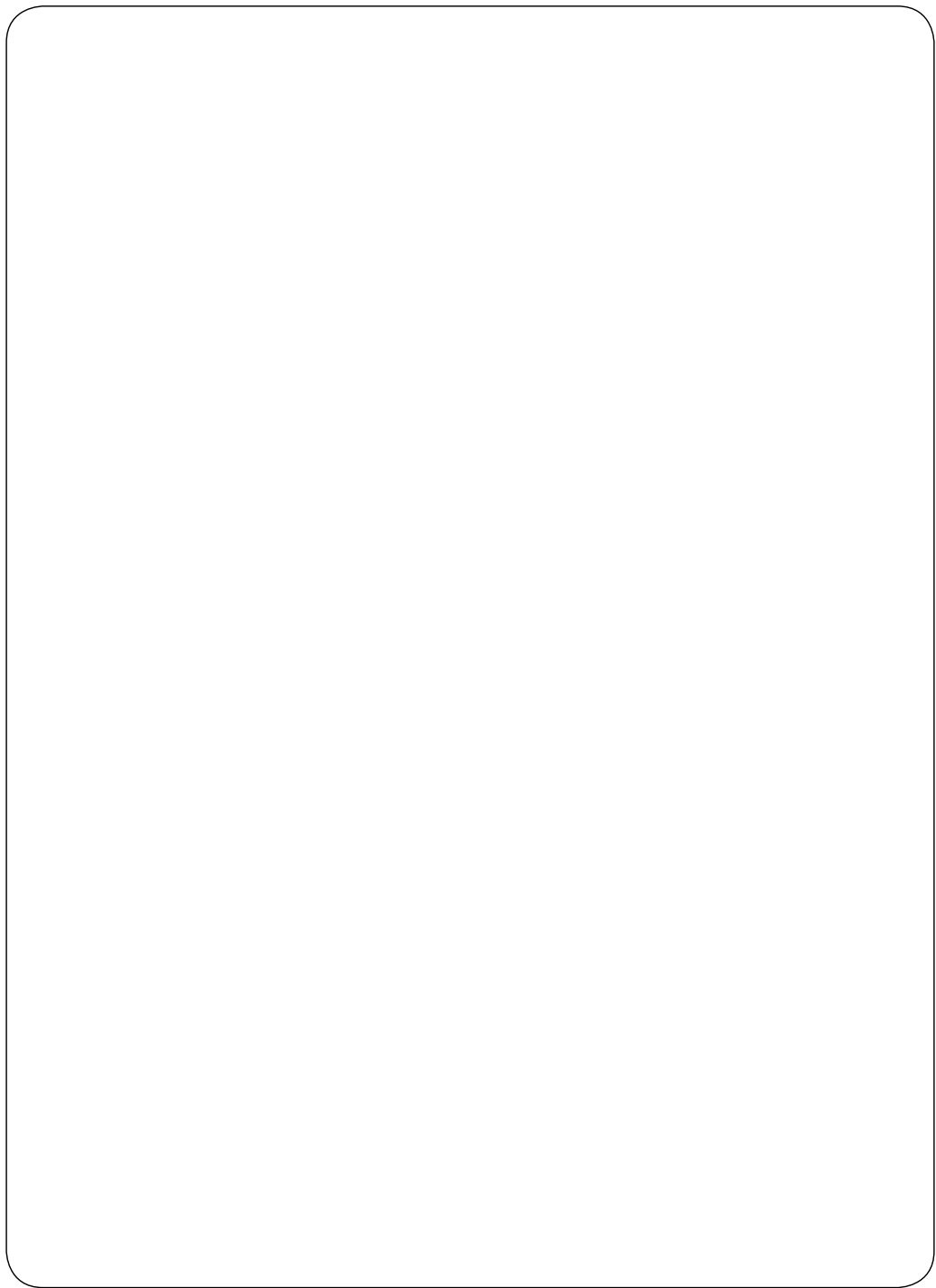

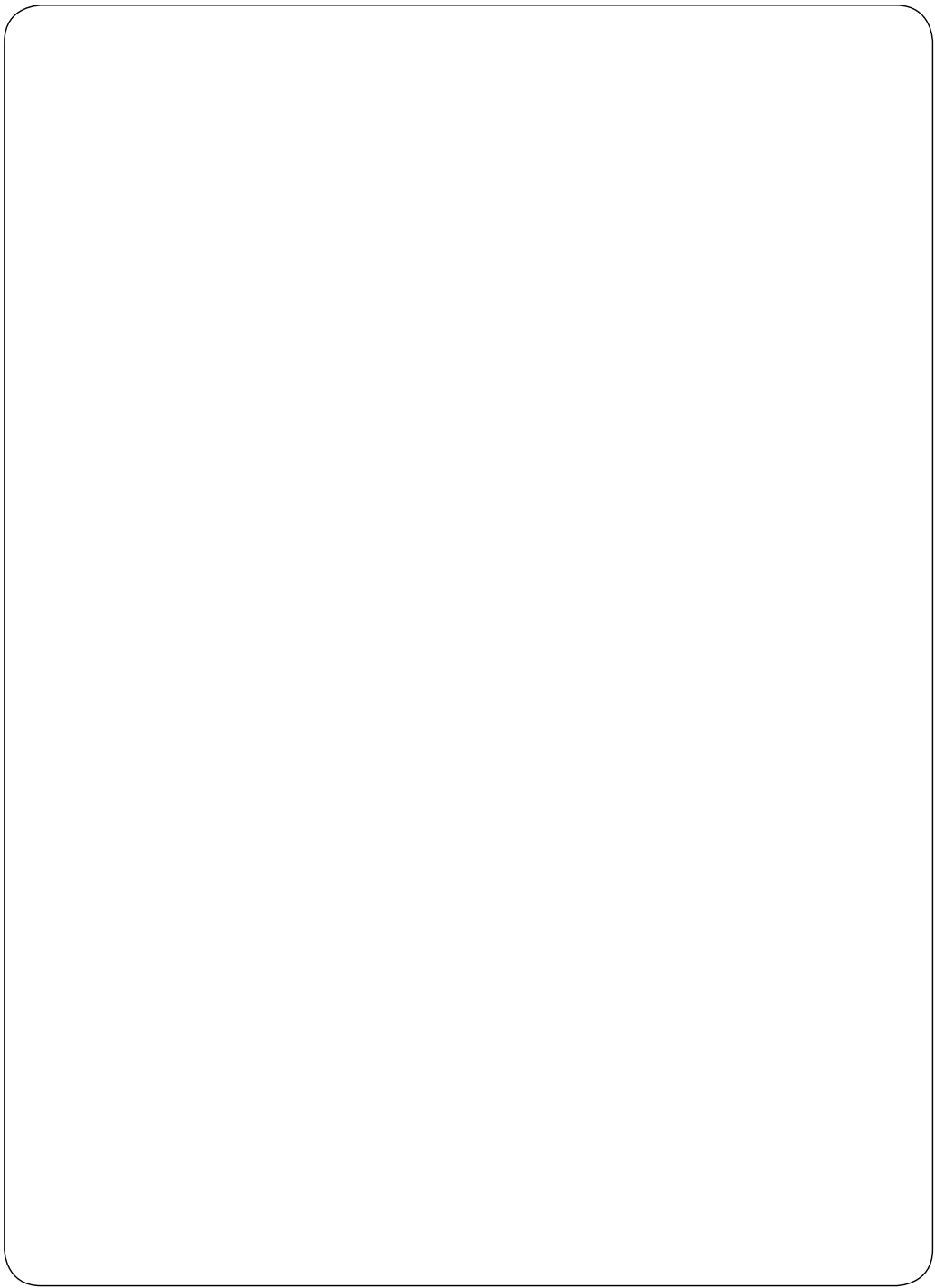

KLANTENSERVICE



00800 / 78747874

(gratis, mobiele telefoon afwijkend)



flexxtrade@teknihall.nl

Art.-nr. 2004089

2021

Gedistribueerd door:
Flexxtrade GmbH & Co. KG
Hofstr. 64, 40723 Hilden
Duitsland