

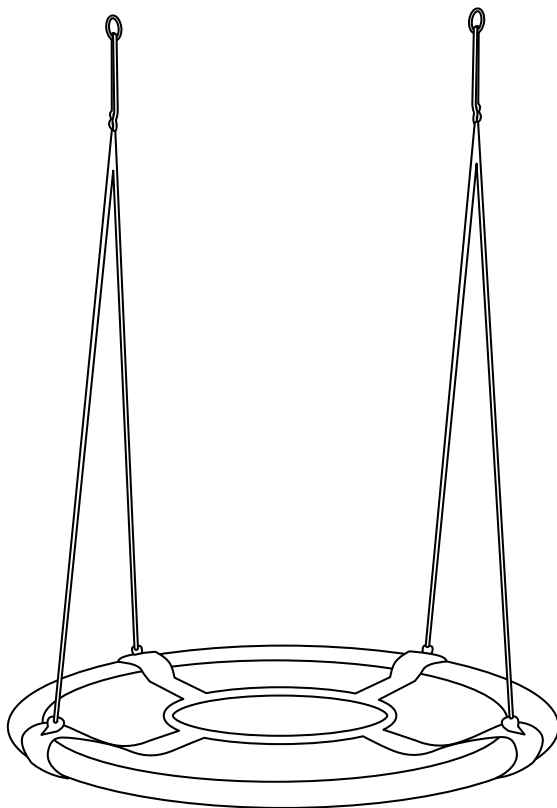

# Balançoire nid d'oiseau

- Mode d'emploi
- Sécurité



## NOTICE D'UTILISATION

26036908  
10/04/2021  
FLX-NS-02NG/FLX-NS-02NS  
PO43001847  
Art.-Nr. 3690

Introduction .....	3
Explication des symboles .....	3
Utilisation conforme.....	4
Consignes de sécurité.....	4
Fixation.....	6
Réglage de la hauteur.....	7
Contenu de l'emballage .....	8
Montage.....	9
Démontage.....	10
Entretien de la balançoire .....	11
Caractéristiques techniques .....	11
Déclaration de conformité.....	11
Élimination .....	11
Élimination de l'emballage .....	11

## Introduction



### **IMPORTANT :**

**À CONSERVER POUR UNE UTILISATION ULTÉRIEURE  
LIRE ATTENTIVEMENT**

### **Explication des symboles**

Les symboles et mots de signalisation suivants sont utilisés dans la notice d'utilisation ou apposés sur la balançoire ou sur son emballage.

 **ATTENTION !**

Ce mot-clé désigne un danger à risque moyen pouvant entraîner de graves blessures ou même la mort s'il n'est pas évité.

 **PRUDENCE !**

Ce mot-clé désigne un danger à risque faible pouvant entraîner des blessures modérées à mineures s'il n'est pas évité.

**REMARQUE !**

Ce symbole indique un risque de dommages matériels.



Ce symbole indique la présence d'informations complémentaires utiles relatives à l'emploi.



Déclaration de conformité (voir chapitre « Déclaration de conformité ») : Les produits marqués avec ce symbole satisfont à toutes les exigences à appliquer de la législation communautaire européenne.

 **ATTENTION !**



**ATTENTION !**

Ne convient pas pour les enfants en dessous de 36 mois.

Risque d'étranglement dû à de longs cordons.

Risque de suffocation dû à l'ingestion de petites pièces et risque d'étranglement dû à de longs cordons.



Le certificat TÜV Rheinland « Sicheres Spielzeug » (Jouet sûr) est la preuve d'une qualité contrôlée de manière indépendante, définie avec précision et constance. Il confirme la sécurité (contrôle des substances nocives) et l'aptitude à l'emploi (par ex. propriétés fonctionnelles, comportement à l'usure, durée de vie) d'un produit et donc sa qualité globale.

## Utilisation conforme



**Attention !** Charge maximale : 150 kg.

**Attention !** Ne convient pas aux enfants de moins de 3 ans.

**Attention !** Destinée à une utilisation en extérieur.

**Attention !** Uniquement adaptée pour une utilisation à domicile.

Exclusivement destinée à une utilisation privée ; non adaptée pour les aires de jeu ou les jardins d'enfants. Deux adultes sont nécessaires pour le montage. Utiliser la balançoire nid d'oiseau uniquement de la manière décrite dans la présente notice d'utilisation. Toute autre utilisation est considérée comme non conforme et peut entraîner des dommages matériels ou même des dommages corporels. Le fabricant ou le négociant n'assume aucune responsabilité pour les dommages survenus par une utilisation non conforme ou incorrecte.

## Consignes de sécurité



### ATTENTION !

**Ne convient pas aux enfants de moins de 3 ans en raison du risque d'étouffement et de petites pièces pouvant être avalées !**

Les enfants peuvent se coincer en jouant dans le film d'emballage ou avaler les petites pièces fournies et s'étouffer.

- Ne pas laisser les enfants jouer avec le film d'emballage.
- Tenir les enfants éloignés des petites pièces.



Le produit comporte de petites pièces : Risque de suffocation !

La charge maximale ne doit pas dépasser 150 kg !

Le montage ne peut être réalisé que par des adultes ! 1 seule personne à la fois peut utiliser la balançoire !

## REMARQUE !

Pour les enfants à partir de 3 ans. Ne jamais laisser les enfants sans surveillance lorsqu'ils utilisent la balançoire. Prendre des mesures de sécurité.

### Directives de sécurité

L'espace libre autour de la balançoire doit être idéalement de 4 mètres.

Les jouets d'activité ne doivent pas être montés au-dessus de béton, de bitume ou d'autres surfaces dures. Les chutes sur un sol dur entraînent des blessures souvent graves. Ne pas utiliser la balançoire avant qu'elle ne soit complètement installée. La balançoire ne doit pas être utilisée à d'autres fins. Une surveillance par des adultes est nécessaire. Les adultes doivent vérifier le bon fonctionnement de la corde avant utilisation. Les enfants doivent porter des vêtements adaptés (pas de ponchos, d'écharpes et d'autres vêtements flottants). Il n'est possible de se balancer que si l'utilisateur est assis au milieu du siège. Évitez de faire des mouvements avec un siège vide pour éviter tout risque de strangulation.

Si vous devez procéder à des modifications sur votre balançoire nid d'oiseau, ces dernières doivent être approuvées par le fabricant et doivent être réalisées conformément aux instructions de ce dernier.

**Attention :** seules des pièces d'origine peuvent être utilisées ; elles sont disponibles auprès du fabricant.

Il convient de suivre les instructions d'installation, conformément au présent mode d'emploi, tout en respectant le diamètre minimum, la nécessité d'une fixation correcte aux deux extrémités, la longueur totale correcte et le positionnement des différentes pièces, telles que les cordes, le filet, les tubes et les gaines de protection.

### Les adultes surveillant les enfants doivent leur donner les instructions suivantes :

- Ne jamais courir vers la balançoire, derrière la balançoire ou entre deux balançoires.
- Ne jamais tordre les cordes ou se suspendre à la balançoire puisque cela affecte la solidité des cordes.
- Lorsqu'une personne se balance, elle ne doit pas sauter de la balançoire.
- Ne pas monter sur une balançoire mouillée.
- Ne pas monter des éléments supplémentaires sur la balançoire.



## ATTENTION !

Les casques et les vêtements amples ou flottants causer des blessures.

Il existe un risque de chute et de strangulation. Un risque de blessures graves existe au cours de l'utilisation si la balançoire nid d'oiseau se casse ou se rompt. Veiller lors du montage à obtenir une construction absolument sûre. Obtenir des conseils de personnes expérimentées.

## ATTENTION !

### **Crochets de fixation**

Rupture de la balançoire nid d'oiseau pendant l'utilisation.

Risque de blessure grave. Effectuer le montage de la balançoire nid d'oiseau uniquement sur une fixation adaptée. Obtenir des conseils de personnes expérimentées. Ne pas monter la balançoire nid d'oiseau au-dessus de béton, de bitume ou d'autres surfaces dures.

### **Il existe deux variantes de fixation possibles :**

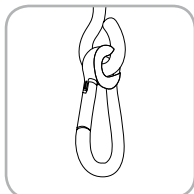

Variante 1 :

Un œillet de support entièrement fermé : les anneaux de la balançoire sont fixés dedans avec un mousqueton.

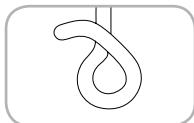

Variante 2 :

Un crochet à balançoire : les anneaux de la balançoire nid d'oiseau y sont suspendus.

## **REMARQUE !**

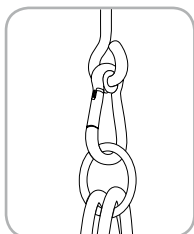

L'œil de la fixation doit être fixé perpendiculairement à la direction du mouvement de la balançoire. Cela empêche une usure trop importante lors de l'utilisation de la balançoire.

## REMARQUE !

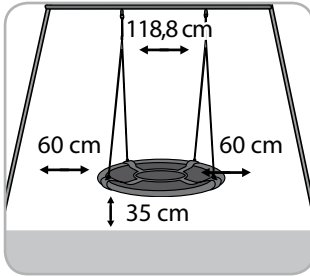

Les points de suspension doivent être distants au minimum de la largeur du siège de la balançoire (+ 10 cm).

La distance entre le siège de la balançoire et le sol doit être de 35 cm au minimum; la hauteur de chute maximale ne doit pas dépasser 46 cm. Réglez la balançoire de sorte que la personne assise dessus puisse toucher le sol avec la pointe des pieds. En cas de doute, effectuer quelques mouvements tests.

La distance latérale doit être de 60 cm.

## Réglage de la hauteur

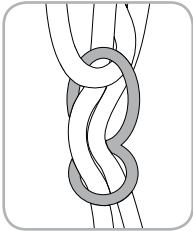

La hauteur de la balançoire nid d'oiseau peut être réglée via les ouvertures dans le dispositif de réglage. Cela permet de modifier en conséquence la longueur des cordes. Lors du réglage de la longueur des cordes, personne ne doit être assis sur la balançoire. Veiller à avoir toujours des cordes de même longueur.

Vérifier régulièrement si les cordes sont endommagées ou usées. Une corde intacte est synonyme de sécurité. Remplacer absolument les cordes endommagées.

## REMARQUE !

Attention, en cas de rayonnement solaire intensif, les matériaux peuvent chauffer. La balançoire doit être orientée plus vers le nord en conséquence.

## Contenu de l'emballage

- 1 Siège de la balançoire nid d'oiseau
- 2 4 tubes avec rembourrage
- 3 2 cordes avec suspensions plastique

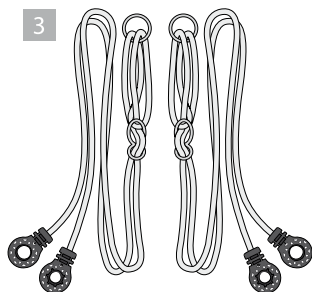
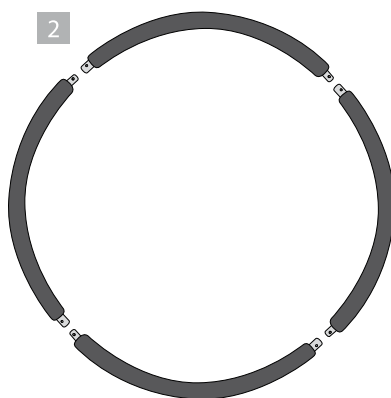
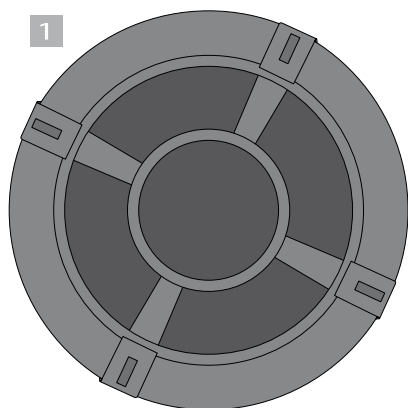



## Montage :

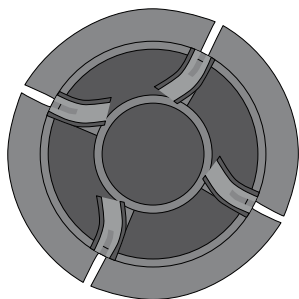

1. Placez le siège sur le sol et ouvrez les attaches avec les velcros.

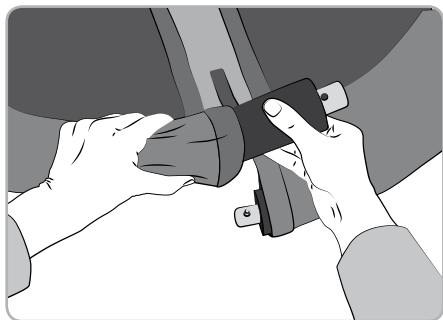

2. Glissez successivement les 4 tubes avec le rembourrage dans les ouvertures prévues du siège.

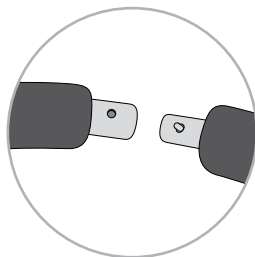

3. Il est nécessaire qu'une extrémité de tube plus épais avec un trou succède à une extrémité de tube avec un bouton-poussoir à ressort.

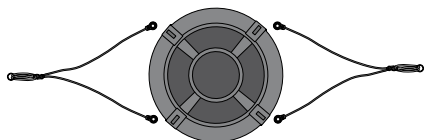

4. Placez les deux cordes avec les suspensions plastiques dans le bon ordre à côté de la balançoire nid d'oiseau. Veillez à ne pas tordre les cordes.

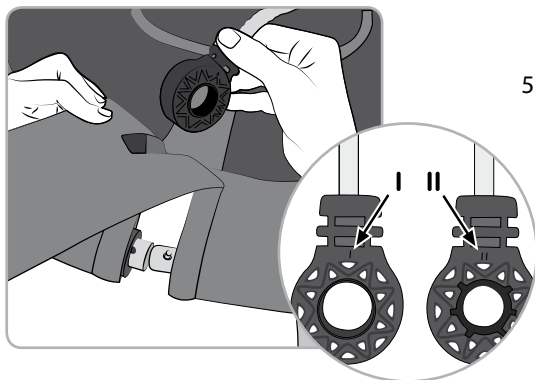

5. Poussez la suspension plastique de la corde par le dessus à travers l'ouverture de l'attache avec les velcros. Puis emboîtez la suspension sur le tube plus épais avec le côté II (voir marquage).

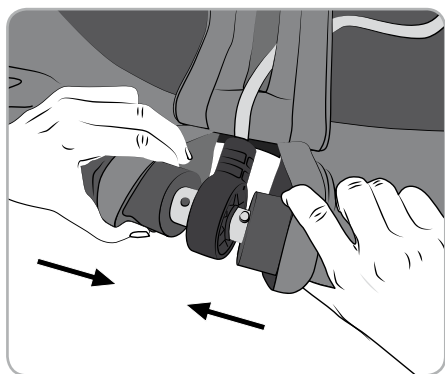

6. Reliez maintenant les tiges et enfoncez en même temps le bouton-poussoir à ressort de l'extrémité de tube plus fin. Le tout est bloqué lorsque le bouton-poussoir à ressort s'enclenche et fait clic.
7. Fermez ensuite l'attache avec les velcros. L'assemblage est terminé.

### Démontage :



Ouvrir le velcro et déplacer le rembourrage sur le côté. Appuyer sur le bouton-pression à ressort pour séparer les tubes.

## REMARQUE !

### Entretien de la balançoire

Il convient d'effectuer régulièrement les manipulations suivantes après chaque montage et de les réitérer au minimum une fois par mois :

Serrez les tubes, détectez tout signe d'usure sur le siège, les chaînes, les cordes et les autres accessoires ; remplacez les éléments défectueux conformément aux instructions du fabricant.

Vérifiez que tous les dispositifs de protection sont au complet et non endommagés. Vérifier tous les éléments mobiles et les remplacer si nécessaire. Les petites pièces se trouvent dans n'importe quel magasin de bricolage. Vérifiez l'absence de rouille sur les éléments métalliques, les enduire d'une peinture sans plomb uniquement conformément aux exigences EN 71. Si cette balançoire doit être fixée sur un bâti comportant plusieurs balançoires, vérifiez absolument toutes les pièces. Si la balançoire est suspendue à une branche, s'assurer de sa résistance. Vérifiez si le sol peut éventuellement amortir une chute. À la fin de l'automne, au plus tard lors de températures en dessous de 4 °C, la balançoire doit être démontée et être stockée à un endroit sec et à l'abri du gel. Pour la balançoire, il convient d'utiliser exclusivement des pièces de rechange d'origine de la société Flexxtrade GmbH & Co. KG. D'autres cordes, tubes, sièges ne sont pas adaptés à la balançoire nid d'oiseau, la sécurité pourrait sinon être menacée.

### Caractéristiques techniques :

Modèle : FLX-NS-02NG/FLX-NS-02NS, Ø 110 cm, force portante 150 kg max.

### Élimination



#### Élimination de l'emballage

Éliminer l'emballage en le triant correctement. Le papier, le carton et les films doivent être placés dans les bacs de collecte correspondants.



#### Élimination de la balançoire nid d'oiseau

Éliminez la balançoire de nid d'oiseau conformément aux lois et réglementations valables dans votre pays.

### Déclaration de conformité :

Le fabricant Flexxtrade GmbH & Co. KG déclare par la présente que la balançoire nid d'oiseau satisfait aux exigences de la législation communautaire d'harmonisation :

Directive 2009/48/CE relative à la sécurité des jouets

Normes harmonisées ou spécifications appliquées /

EN 71-1: 2014+A1, EN 71-2: 2011+A1, EN 71-3: 2013+A3, EN 71-8: 2018

Référence : 1288

**SAV**

 **00800 / 78747874**  
(Appel gratuit depuis un poste fixe)

---

 **flextrade@teknihall.fr**

---

Art.-Nr. 3690                      10/04/2021

Commercialisé par :  
Flextrade GmbH & Co. KG  
Hofstr. 64, 40723 Hilden  
Allemagne

